

室內空氣調節機

直流變頻 分離式

使用說明書

SANLUX

台灣三洋

本產品限台灣區域使用

For use in Taiwan only

■ 安全上的注意事項	1 ~ 3
■ 使用要點	4
■ 各部位名稱及動作介紹	5
■ 遙控器說明	6 ~ 8
■ 無線遙控器使用方法	9
■ 遙控器使用方法	10 ~ 15
■ 變頻冷氣檢修開關說明	15
■ 改變風向調節板	16
■ 保養之方法	17
■ 故障處理	18 ~ 19
■ 安全使用說明	20
■ 緊急處理方法	20
■ 使用之注意事項	20
■ 特殊場合使用時注意事項	21
■ 安裝相關的注意事項	22

使用本產品前，務必詳讀本說明書，
以避免不當使用造成的故障或危險。
本公司產品設計為一般家庭使用範圍，
營業或公用場所高頻率使用，不在
本公司之正常保固範圍內。

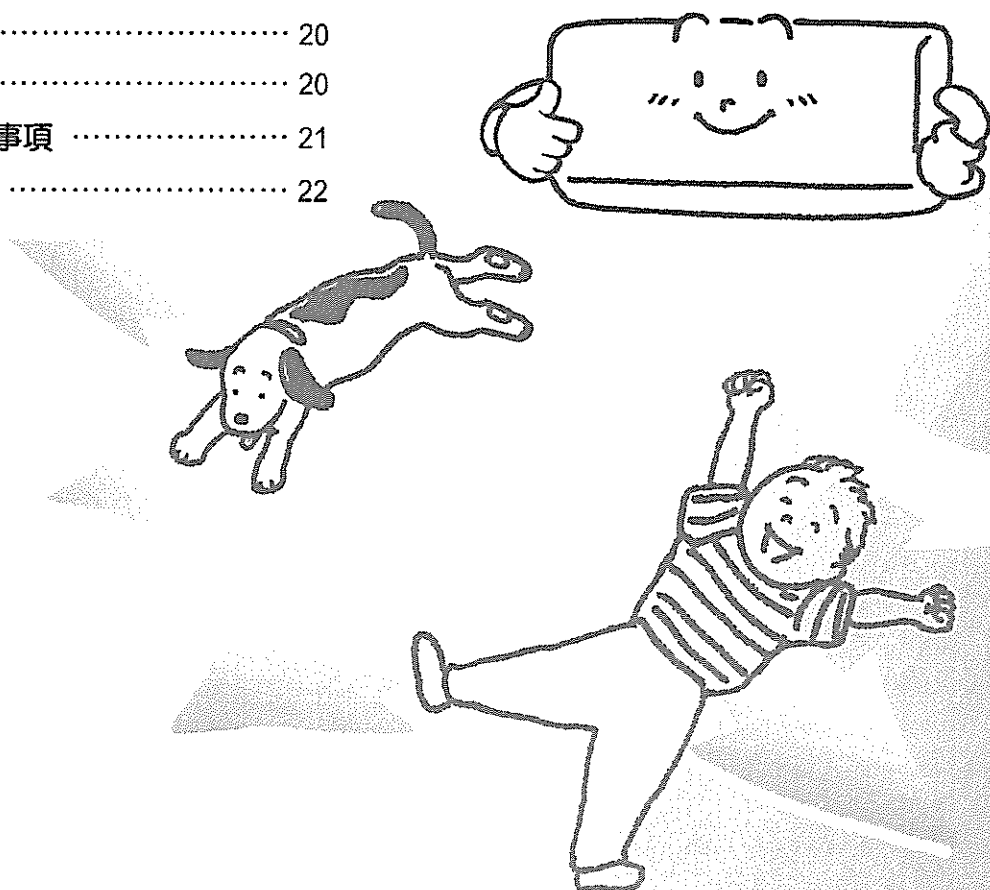

恆溫米省電

實際冷房能力以搭配之室外機為準

R-410A 環保新冷媒

05365009120001

安全上的注意事項

關係到安全上的重要內容，請詳細閱讀，並必需嚴加遵守。

⚠ 警告	錯誤使用時，可能會造成嚴重傷害及死亡等重大結果。
⚠ 注意	錯誤使用時，可能會造成危險及傷害，或使物品受到損害。

■ 請遵守下列內容，並以下列圖表示區分及說明。

「禁止」事項		一般的禁止		禁止潮濕手觸摸		禁止水淋
「實施」事項		必需遵行		拔除電源插頭		連接接地線

⚠ 警告	
<p>請勿直接拔取插頭做停機 容易造成觸電及發生火災的主要原因。</p> 	<p>電源線需於中途接續時，請使用容量足的延長線 電源插頭必需直接插於空調機專用的插座，以避免觸電及發生火災。</p> 
<p>電源插頭請確實插入插座內 請先確認電源插頭不可有灰塵附著四周，將電源插頭確實插入插座內。若有灰塵附著則接續不完全時，易產生觸電及發生火災，鬆脫搖動的插頭及插座請勿使用。</p> 	<p>請勿使用破損及折曲之電源線 電源線若經過緊束，引伸拉張，載重物及加熱或加工過，請勿使用，這是造成電源線破損的主要原因，也是易產生觸電及發生火災的原因。</p> 
<p>請勿用手指或棒狀的物品插入吹出口或吸入口 因為內部有高速回轉的風扇，會造成受傷的主要原因。另外室外機上的散熱片可能會割傷手指。請特別注意小孩子。</p> 	<p>異常時(聞到焦味)請停止運轉並拔離電源插頭 異常時，若再繼續運轉會造成故障、觸電及火災的主要原因。請洽經銷商或販賣店。</p> 
<p>空調機不冷不熱時，可能是冷媒漏為主要原因請洽販賣店 冷媒的追加及修理時，請向服務人員確認修理的內容。 冷媒使用於空調機是安全的。通常不會洩漏，萬一冷媒洩漏於室內遇到電熱器、暖爐、火爐等火氣接觸，會產生有害物質。</p> 	<p>吹出口處1m以內請勿放置噴霧器罐 溫風會造成噴霧器罐壓力上升而發生爆炸，請絕對禁止。</p> 

⚠ 注意

本產品設計之安全使用年限為10年

若超過設計安全使用期限，因年久部品恐劣化及積灰塵和欠缺保養，導致發生起火等事故之可能性。

⚠ 警告

請勿長時間冷風直接吹身體
是造成身體不適，健康受傷害的主要原因。

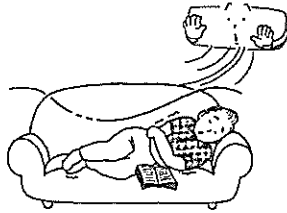

請勿自行修理、移動再安裝及報廢
處理不周到時易發生火災、觸電及漏水等。
安裝不周到時，報廢時也會有危險、易產生故障、漏水、觸電及火災等。
產品移動時，電源插頭要拔下，
才不會有觸電及火災的危險。
請由販賣店、經銷商或專業人員安裝。

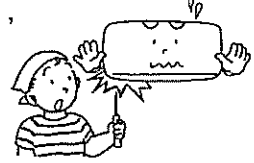

⚠ 注意

請勿做其它目的的使用

這個空調機僅做居家室內使用。請勿使用於精密機器、食品、動植物和藝術品的保存等特殊場所，以避免產生不必要的麻煩。

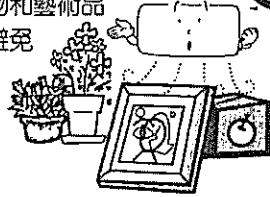

潮濕的手請勿操作開關
易造成觸電。

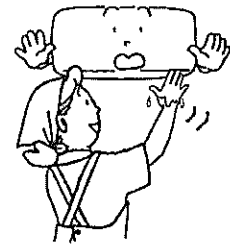

和燃燒器一起同時運轉時，必需要換氣

使用空調機時，請勿緊閉門窗，須預留換氣之通風口，以避免長時間密閉使用導致一氧化碳中毒。
換氣不良的場所易造成氧氣不足。

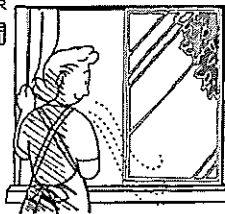

請勿拉電源線拔離插座

必須手持電源插頭而拔離插座，拉電源線時會造成芯線斷線，而導致發熱發火。

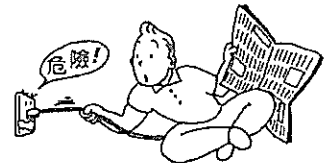

打開並取下面板時，請勿觸摸本體金屬部
容易被割傷。



做維修保養時，請勿站立在不穩定的板凳
易造成跌倒而受傷。



請勿使用多頭電源線插座

請勿使用延長線插座或與其他電器共用電源線，會有過熱而引起火災的危險。

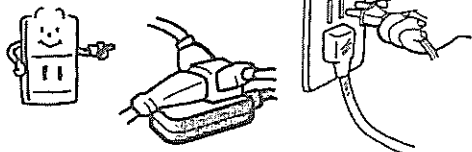

移動產品時務必將電源線和連接線拔下

產品移動時，電源線未拔下，易使電源線受損及造成火災和觸電危險。



安全上的注意事項

⚠ 注意

空調機請勿用水沖洗，上面亦不要放置有裝水的花瓶容器
易產生故障、觸電及火災。

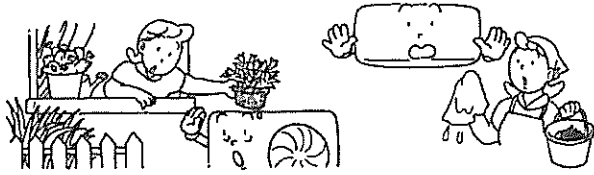

打開面板經水洗後，需把水氣擦乾
殘留水氣時，易造成觸電及火災。

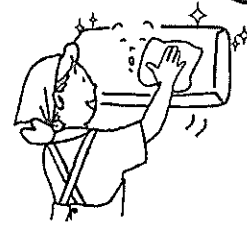

請勿將冷氣直接吹向動植物
對動植物有不良的影響。

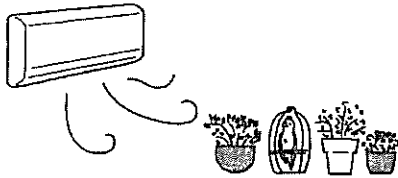

空氣調節機的風請勿直接吹向
燃燒器具
導致燃燒器具的不完全燃燒而產生
一氧化碳中毒。

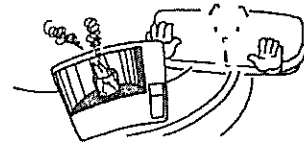

請勿安裝在傾斜或不牢固的場所
因為地震或受外力影響時，易使製品
本體摔落，而造成受傷之危險，並使
製品損壞。

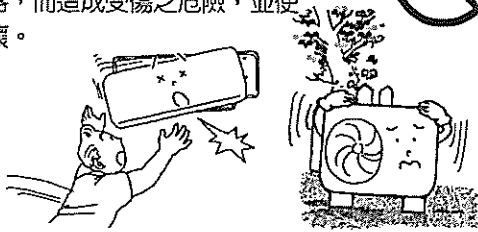

本體請勿乘坐，也不可放置東西
落下翻倒時，易造成受傷。



長時間不使用或外出時，為安全請
務必將電源插頭拔離插座或關閉
無熔絲開關

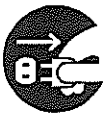

電源插頭上覆蓋灰塵，易造成發熱、發火。
待機時仍有部份在通電
狀態，會因絕緣劣化
或漏電而造成
火災意外。

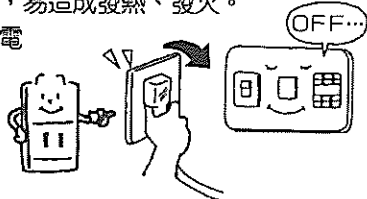

清掃空調機時，需將電源關掉並
將插頭拔離插座



由於內部風扇高速回轉，易發生受傷，
因此請確認風扇是否停止。

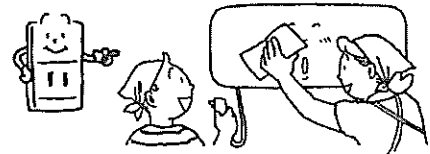

室內機本體下方請勿放置其它電器
產品



若有水滴滴下時，易產生
故障，觸電及火災。

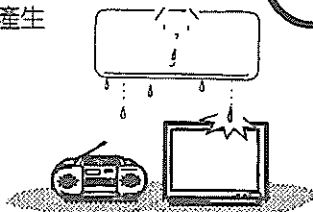

電源需依規定電壓，使用空調機
專用迴路，依電流大小裝設無熔絲
開關及漏電斷路器
造成故障及發生火災的主要原因。



使用要點

1 各項設定的功能，均應在各該指示燈亮起時方能確定為有效。



3 空調機之出風口前不可有障礙物阻擋，以免影響氣流吹出。



5 空調機運轉時所依據之室溫係由內藏於空調機內或遙控器上的感溫器所偵測，多少與實際室溫有差異，故僅為參考之用。



7 一般關機後內部尚有待機電源，不使用空調機時最好將電源插頭拔離插座或關掉無熔絲開關。

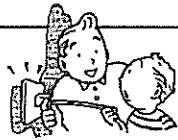

9 本機種之微電腦有記憶功能，能將最後一次運轉時的各項設定功能記憶下來，各項設定功能包括是“冷氣”、“除濕”功能、溫度設定、風速設定等，當按電源按鍵關機之後，如再按電源按鍵開機時，空調機即自動以前次關機前的功能與狀態運轉。



11 無線遙控器請避免安置於陽光直射、高溫或高濕的地方，以免溫度控制不正確。

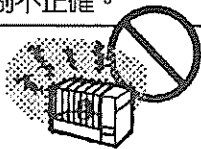

13 以手接觸空調機前，需先將空調機關機，以免受傷。請勿以40°C以上液體或清潔劑、殺蟲劑等接觸空調機以防變形、變色。



2 停電後，再恢復供電時，空調機無法自動運轉，應再按電源按鍵方可使空調機再運轉。

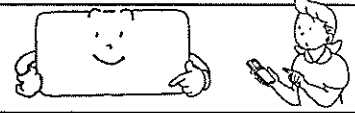

4 空調機使用時之適用溫度範圍
(A) 冷氣運轉時：室內溫度21°C~32°C，室外溫度10°C~43°C。
(B) 暖氣運轉時：室內溫度27°C以下，室外溫度5°C以上。

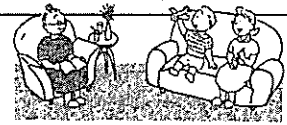

6 若室內照明用具是電子點燈式(PL燈式)，則遙控器感應效果會受些微影響，故傳送距離會變短。

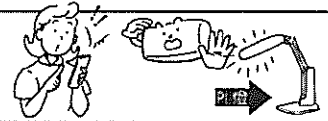

8 按電源按鍵，如出現非以前次關機前的功能與狀態運轉時，可能是在關機期間曾經停電過，請再依需要重新設定。



10 本機種有三分三秒壓縮機保護裝置，當按電源按鍵開機時，風扇馬達與壓縮機起動時間錯開三秒鐘，以減少起動電流，壓縮機停止運轉後必須經過三分鐘，方能再運轉，以延長壓縮機壽命。



12 無線遙控器請勿掉落或撞擊，以免誤動作或損壞。

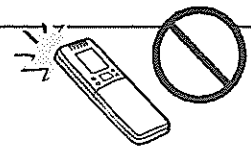

14 運轉中如有打雷或無線電電磁波干擾，造成誤動作或無法正常運轉，請將空調機切斷電源，3分鐘後再重新送上電源開機即可正常運轉。

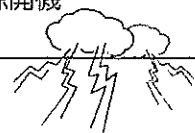

各部位名稱及動作介紹

室內機

1 空氣吸入口
室內的空氣由此吸入，其中的灰塵及雜物經由內藏的空氣過濾網除去。

2 冷氣吹出口
調整冷氣吹出口的水平及垂直風向調節板，可使冷空氣吹向任何你所需要的方向。

3 無線遙控器
無線遙控器可以控制空調機的運轉及停止，以及運轉方式的選擇，室溫的設定，冷暖氣的強弱，定時開機或定時關機等。

4 冷媒配管
室內機與室外機之間，藉冷媒配管連接，冷媒在此管內循環。

5 排水管
室內機的除濕水，由此軟管排出。

6 遙控接收器
接收無線遙控器所發射的信號。

7 運轉指示燈
運轉燈亮起時表示冷氣，暖氣或除濕運轉中。

● 室內機運轉指示燈按下表顏色之一發亮。

運轉指示燈	暖房	紅色
	除濕	橙色
	冷房	綠色

● 空調機處於除霜時，紅色和橙色交替閃爍。

8 運轉按鈕鍵
當遙控器遺失或故障時，可按此鍵，選擇：冷氣(綠色)→暖氣(紅色)→停機。(非冷暖機型，“紅色”僅為“送風”功能。)

9 溫度顯示燈
通電後，顯示目前室內溫度。
設定溫度時，閃爍顯示目前設定溫度。

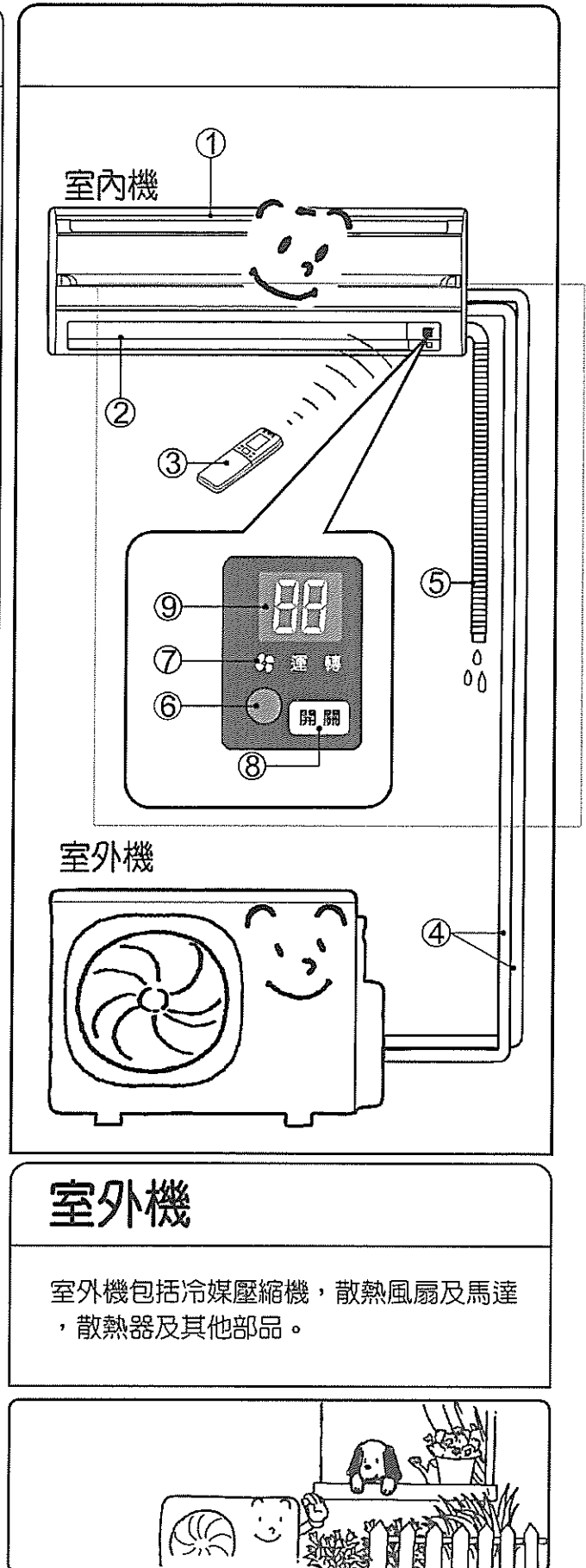

室外機

室外機包括冷媒壓縮機，散熱風扇及馬達，散熱器及其他部品。

遙控器說明

顯示器符號說明

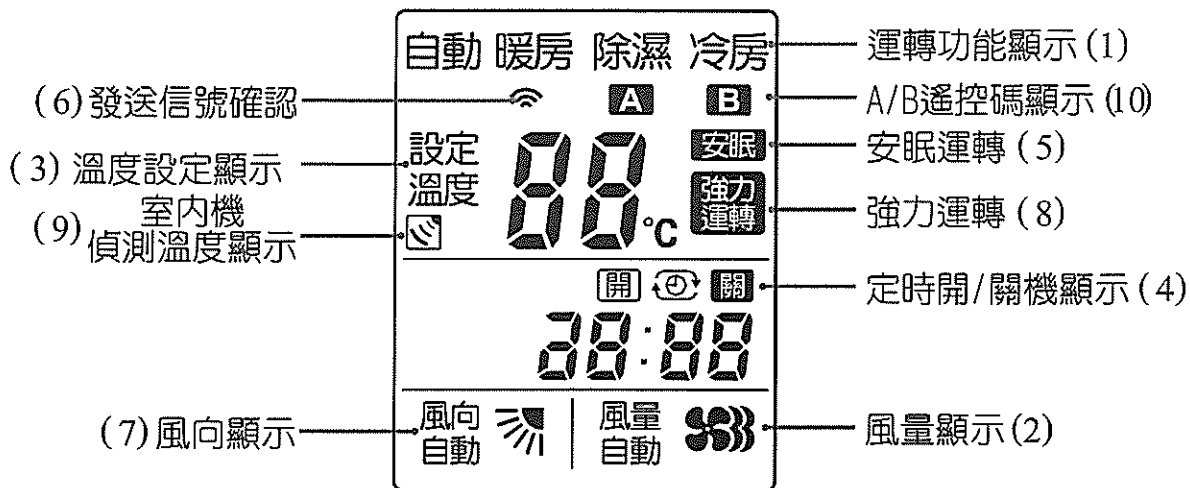

符號



(1) 運轉功能顯示	自動		定時開機顯示	
	暖氣		定時關機顯示	
	除濕		(5) 安眠運轉	
	冷氣		(6) 發送信號確認	
(2) 風量顯示	風量自動		(7) 風向顯示	
	強		風向自動顯示	
	中		風向角度顯示	
	弱		風向擺動顯示	
(3) 溫度設定	溫度設定		(8) 強力運轉	
	範圍由16~30°C,		(9) 室內機偵測溫度顯示	
	當溫度設定完畢,			
	若室內機偵測溫度,		(10) A/B遙控碼顯示	
	則顯示"設定溫度"。	26	出廠預設為A,不顯示於顯示	
	若遙控器偵測溫度,		器上;設定B時,則顯示之。	
	則顯示"目前溫度"。	28		
(4) 定時設定顯示	每日定時開關機顯示			

附註: 暖氣、自動功能, 僅冷暖氣機種使用。



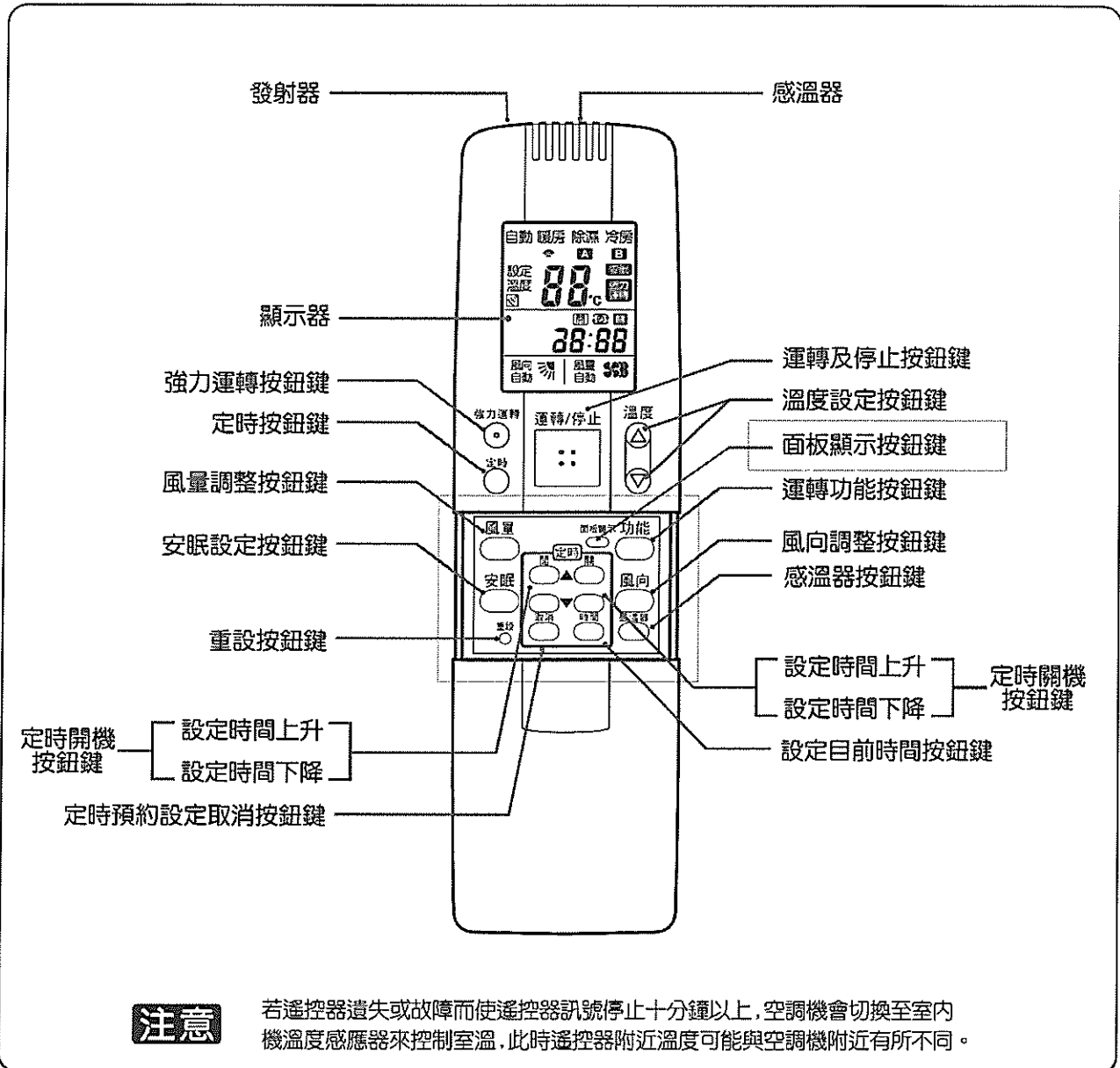

















遙控器說明

注意 下圖是遙控器蓋住下時的遙控器示意圖



發射器	當遙控器按鈕鍵操作時，顯示器會出現  標記，將設定的改變傳送到室內機的接收器。
感溫器	遙控器內的溫度感應器感應房間溫度。
顯示器	遙控器開機時顯示室內機運轉狀態。 遙控器關機時顯示之前設定的運轉狀態。
強力運轉按鈕鍵	強力按鈕鍵按下時以最大能力方式運轉30分鐘。
運轉及停止按鈕鍵	此按鈕用來控制空調機運轉及停止。
定時按鈕鍵	開機狀態下，設定關機時間，關機狀態下設定開機時間，每按一次增加1小時。
溫度設定按鈕鍵	按  鈕設定室溫上升 按  鈕設定室溫下降 詳細說明參考自動設定與手動設定。

遙控器說明

<p>面板顯示按鈕鍵</p>	<p>使用此按鈕鍵來控制溫度顯示的開啓與關閉。</p>						
<p>定時設定按鈕鍵</p>	<p>  顯示空調機在設定時間啓動。  顯示空調機在設定時間停止。 每天空調機在設定時間停止與啓動或啓動與停止參考“定時設定”。 </p>						
<p>安眠設定按鈕鍵</p>	<p>“安眠運轉模式”在冷房、除濕與暖房時按下此按鈕鍵“安眠”顯示器出現,遙控器會自動設定溫度來調整溫度。</p>						
<p>運轉功能按鈕鍵 (自動) (暖房) (除濕) (冷房)</p>	<p>使用此按鈕鍵來選擇自動,暖房或除濕或冷房方式</p> <p>  選擇此運轉方式後,空調機會自動計算室外溫度與房間溫度的差值,自動選擇冷房,除濕,暖房中最適合的運轉方式。  空調機對房間進行加熱  空調機對房間進行除濕  空調機對房間進行冷卻 </p>						
<p>風向調整鍵</p>	<p>使用此調整鍵時,在每一種運轉方式下可將出風口吹出方向設為自動,也可以手動設為六種吹出角度位置或選擇風向上下自動擺動功能。</p> <p>  自動葉片:暖房時設為下圖中的(1)位置,冷房或除濕設為下圖中(6)位置  手動設定吹出口吹出方向(六種位置)  葉片上下自動擺動 </p> <p>注意 按下風向調整鍵後吹出方向依下列次序改變</p> 						
<p>風量調整按鈕鍵</p>	<p>  空調機自動選擇風量 </p> <table border="0"> <tr> <td></td> <td>風量強速</td> </tr> <tr> <td></td> <td>風量中速</td> </tr> <tr> <td></td> <td>風量弱速</td> </tr> </table>		風量強速		風量中速		風量弱速
	風量強速						
	風量中速						
	風量弱速						
<p>重設鍵</p>	<p>第一次裝上電池或更換電池後,如遙控器無法正常操作,按下此按鍵可使遙控器恢復至原內定狀態。</p>						
<p>感溫器按鈕鍵</p>	<p>裝上電池後,顯示器出現標記,室溫由室內機感應器偵測溫度並來控制空調機,此時遙控器僅顯示“設定溫度”;再按一下此鈕,顯示器標記消失,此時切換為遙控器感應器偵測溫度。 若遙控器接近熱源時,例如加熱器附近時,請改由室內機溫度感應器偵測室溫,以免控溫失真。</p>						
<p>定時預約取消按鈕鍵</p>	<p>按下此按鈕鍵時,則取消目前開機、關機定時設定。</p>						
<p>設定目前時間按鈕鍵</p>	<p>欲設定目前時間,請長壓此按鈕鍵5秒,即可調整目前時間,調整結束後,再長壓此按鈕鍵5秒,完成設定。</p>						

附註:暖氣、自動功能,僅冷暖氣機種使用。

無線遙控器使用方法

乾電池裝入方法

按住兩側溝槽下拉，向箭頭方向滑動，並用力拉使電池蓋與遙控器本體脫離。依正負極指示裝入2個4號電池，將電池蓋對準溝槽裝回，推回原位。

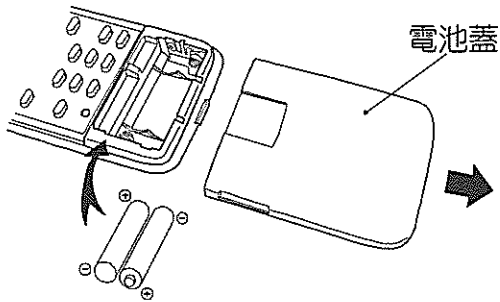

無線遙控器使用方法

- 使用無線遙控器時，應將發射器頭部向著空調機的接收器。

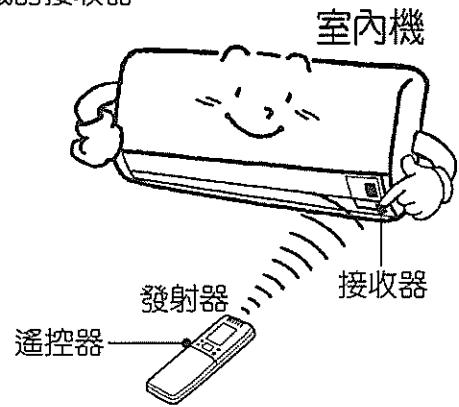

注意

- 乾電池大約可以連續用6個月(與無線遙控器使用的次數有關)，當無法遙控空調機的正常運轉功能時，請更換新乾電池。
- 乾電池換新時，應遵守“乾電池裝入方法”所述的注意事項。
- 如果1個月以上的長時間不使用遙控器時，應將乾電池取出。

無線遙控器的安裝位置

本無線遙控器可以在有效範圍內(大約7公尺)任意移動使用，也可以將它固定在牆壁上使用。但為確保空調機的正常運轉請勿將遙控器放置在下列場所。

- 有陽光直射的地方。
- 被窗簾或其他東西遮住的地方。
- 超出遙控有效範圍。
- 冷氣吹出口。
- 溫度可能變為很熱或很冷的地方。
- 可能受到電磁波或各種訊號干擾的地方。

固定在牆壁上時

將遙控器安裝支架固定在牆壁上，然後把無線遙控器插入安裝支架內，即可在牆壁上操作遙控器以控制空調機運轉或停止等各項功能。但在選擇時，應先確認該位置，可以讓無線遙控器正確的控制空調機運轉等功能。

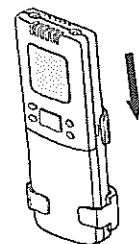
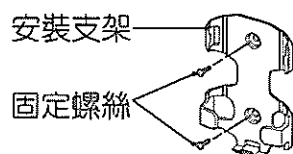

遙控器使用方法

1 自動運轉

第1步 按功能鍵設為自動

第2步 按運轉/停止按鈕鍵,訊號傳送到室內空調機。

第3步 按溫度設定按鈕鍵

空調機開始運轉,自動選擇運轉方式,自動調整溫度,風量與吹出方向,運轉方式暖房、除濕或冷房依室內環境溫度所定。

內定之初始溫度為24°C,若感受室溫過高或過低,可自行以手動改變設定溫度。

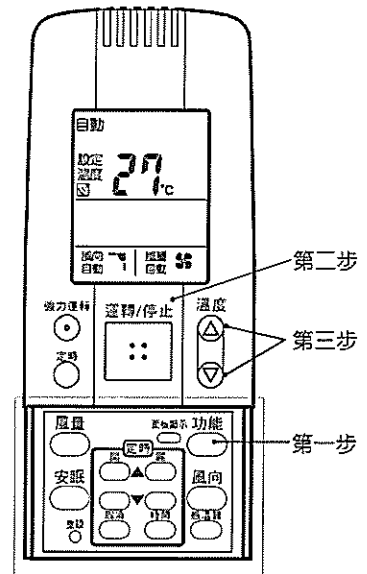

2 手動運轉

第1步 按功能按鈕鍵選取所需運轉方式

暖房方式 暖房
 除濕方式 除濕
 冷房方式 冷房

第2步 按運轉/停止按鈕鍵啟動空調機

第3步 按溫度設定按鈕鍵改變溫度設定所需要的溫度

調整溫度範圍: 最高30°C~最低16°C

●室內機運轉指示燈按下表顏色之一發亮。

運轉指示燈	暖房	紅色
	除濕	橙色
	冷房	綠色

第4步 按風量調整鍵設置所需風量

第5步 按風向按鈕鍵設置所需的風向角度

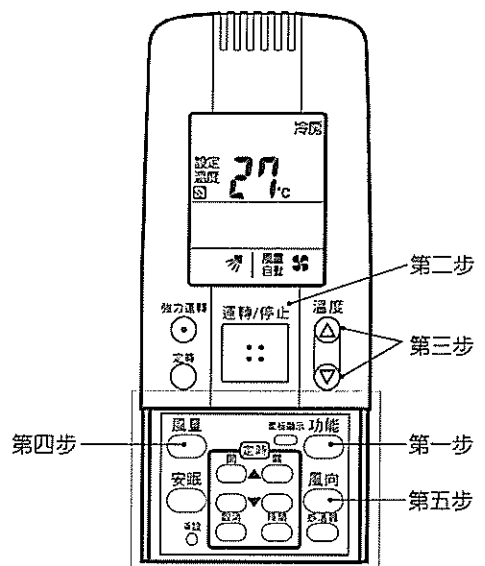

3 調整風量

A 自動: 按風量調整按鈕鍵調到風量自動。

(可自動依設定溫度與室溫之差距,自動調整風量大小。)

B 手動: 如果運轉期間希望手動改變風量,

可按風量調整按鈕鍵調到適當的風量強,中或弱。(), , or)

附註: 暖氣、自動功能, 僅冷暖氣機種使用。

遙控器使用方法

要停止空調機運轉請再按一次運轉/停止按鈕鍵

- 除濕運轉時室內溫度比設定溫度高時，空調機以類似冷房的方式運轉至室內溫度接近設定溫度時，就開始除濕。
- 除濕運轉本身不會使室內溫度升高。
- 當關機停止運轉後，設定溫度的改變也會儲存起來。
- 除濕運轉時設定溫度高於室溫時，除濕量可能會減少，此時選擇低於目前室內溫度的設定溫度，進行除濕除濕量即增加。

注意 空調機內有3分鐘延遲電路，確保啓動運轉的可靠性，按運轉/停止按鈕鍵後，壓縮機在3分鐘內啓動，欲斷電時，則要先停機。

4 安眠運轉模式

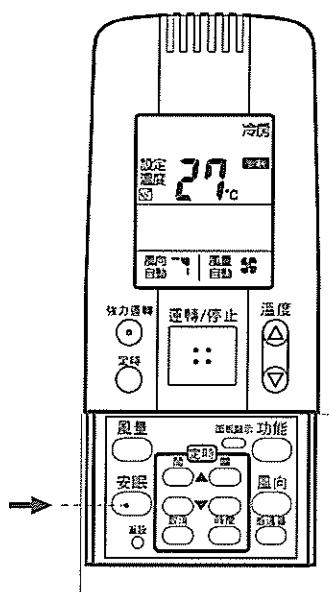

在冷暖房除濕功能下按下安眠，空調機即進行安眠功能，再按一次即予解除。

A 冷房與除濕運轉方式時

選擇安眠運轉方式30分鐘後，空調機自動將設定溫度提高1°C，再過30分鐘後再提高1°C，這樣就可以在不犧牲舒適性的前提下達到節省電力的目的，此功能適用需少量冷房時。

取消安眠功能時，恢復原設定溫度。

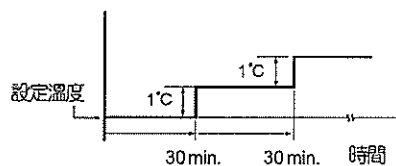

B 暖氣運轉方式時

選擇安眠運轉方式30分鐘後，空調機自動將設定溫度降低2°C，再經過30分鐘，設定溫度又降低2°C，而不考慮室內溫度，這樣就可以在不犧牲舒適性的前提下達到節省電力的目的，此功能適用需少量暖房時。

取消安眠功能時，恢復原設定溫度。

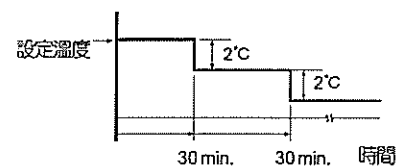

注意 自動功能時，安眠運轉無法使用。

遙控器使用方法

5 設定強力運轉模式

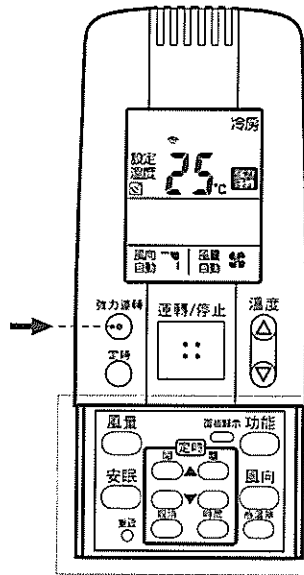

1. 強力運轉模式

在空調機運轉時，按一下此按鈕鍵，將使其在目前運轉方式下強力運轉30分鐘，顯示器上顯示  表示正在執行此功能。

取消強力運轉

可以按運轉/停止按鈕鍵，或再按一次強力運轉按鈕或按功能按鈕，也可等到關機時間或強力運轉時間到達，來取消強力運轉，30分鐘定時設定屆時也會被清除。

注意

1. 自動功能時，強力運轉模式無法使用。
2. 按強力運轉時，為要求快速達到設定溫度，所以室內機轉速及室外壓縮機會以較高速運轉，所以聲音也會比較大。

2. 與安眠運轉模式一起使用時

強力運轉與安眠運轉不能一起使用，後面設定者優先。若安眠運轉時按了強力運轉按鈕時，安眠運轉被取消，空調機就會變成強力運轉。

※ 每次按強力運轉鍵運轉時間為30分鐘，若期間室溫已達到設定溫度，遙控器上強力運轉字樣仍顯示，但空調機已恢復原設定。

※ 強力運轉期間，風量調整鍵可調整強中弱速，惟暫不執行，需待強力運轉結束才作風量切換。

注意

關於強力運轉 暖房時

- 要求溫度比平常高一些時，對房間加熱30分鐘。
- 除霜時按一下強力按鈕，空調機在除霜結束後進入強力運轉方式。
- 冷房時
- 除濕時
- 要求溫度比平常低一些時，對房間冷卻30分鐘且風量設定為強速。
- 室內溫度高於設定溫度時，以比平常低一些溫度對房間進行冷卻30分鐘，接近室溫時執行除濕方式，風量設定為弱速。

節省電能方法

- ※ 阻擋吸氣口與出風口：這樣，空調機運轉情況就會變差，甚至有可能損壞。
- ※ 陽光直接照入室內時，請使用窗簾之類的遮避方法。
- ※ 牆壁或屋頂受陽光照射時，冷房時間就要長些。
- ※ 經常保持過濾網清潔，過濾網灰塵過多將降低空調機性能。
- ※ 關好門窗及其它出口，以防止冷空氣外漏。

電源設備

1. 配電需使用專用迴路，並使用符合該機種銘牌上所記載之電源。
2. 必需裝設接地線，以防漏電。
3. 配線之線徑粗細，需依電工法規實施。
4. 空調機配線若有損壞請洽服務人員更換，切勿自行更換。

附註：暖氣、自動功能，僅冷暖氣機種使用。

遙控器使用方法

B 定時設定(精準定時)

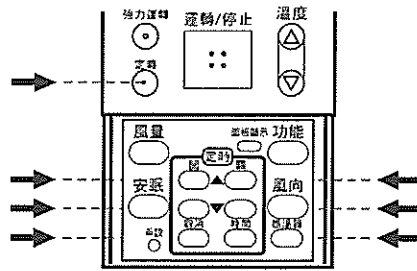

A 如何設定目前時間

(例) 假設為22:30 (24小時制)

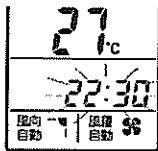

操作

1. 按時間按鈕5秒, 顯示時間設定模式。
※若更換、新裝電池或按重設鍵時, 請跳至步驟2設定。
2. 按上、下按鈕直到顯示器顯示為22:30。
3. 再按住時間按鈕5秒, 即可設定完成。

顯示

1. 時間顯示閃爍。(按住時間按鈕5秒閃爍後, 此時可設定時間。)
2. 時間可1分鐘1分鐘設定, 長時間按向上或向下按鈕, 時間可10分鐘10分鐘的修改。(時間設定時閃爍)
3. 設定目前時間結束。(時間顯示恆亮)

B 如何設定關機時間 (欲設定定時關機功能前, 需先設定目前時間)

(例) 假設為11:00停止空調機 (24小時制)

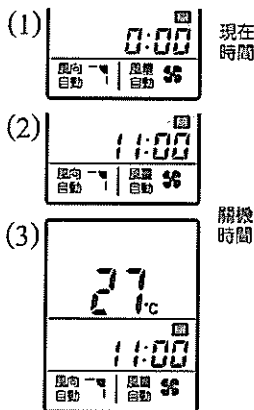

操作

1. 按關機時間設定按鈕鍵1次。
2. 再按關機時間設定按鈕鍵1次。
3. 按上、下按鈕直到顯示器顯示為11:00。
4. 等待幾秒鐘, 設定完成。

顯示

1. 定時器 [ON] 顯示恆亮, 顯示前次設定關機時間。
2. 定時器 [ON] 顯示閃爍, 顯示目前設定關機時間。
3. 按向上或向下按鈕, 時間可10分鐘10分鐘的修改。
4. 定時器 [ON] 閃爍顯示設定之關機時間, 3秒後跳為現在時間。
[ON] 恆亮顯示。

C 如何設定開機時間 (欲設定定時開機功能前, 需先設定目前時間)

(例) 假設為7:10 (24小時制)

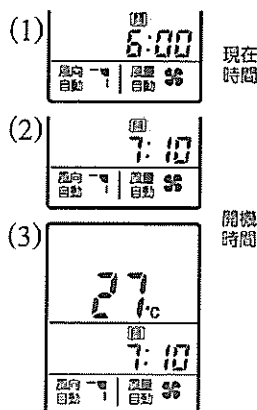

操作

1. 按開機時間設定按鈕鍵1次。
2. 再按開機定時設定按鈕鍵1次。
3. 按上、下按鈕直到顯示器顯示為7:10。
4. 等待幾秒鐘, 設定完成。

顯示

1. 定時器 [ON] 顯示恆亮, 顯示前次設定開機時間。
2. 定時器 [ON] 顯示閃爍, 顯示目前設定開機時間。
3. 按向上或向下按鈕, 時間可10分鐘10分鐘的修改。
4. 定時器 [ON] 閃爍顯示設定之開機時間, 3秒後跳為現在時間。
[ON] 恆亮顯示。

遙控器使用方法

D 定時設定(精準定時)

D 如何設定每日開、關機定時器

(例) 7:10開機，11:00關機(24小時制)

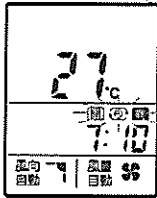

操作

1. 參照開、關機方式設定, 可依序設定開機及關機時間。

顯示

1. 如左圖顯示目前時間。
2. 按開機與關機設定鈕可查看設定時間。

注意

- 開機/關機設定後每天重複執行。
- 開機/關機設定為同一時間時, 執行關機功能。

E 定時設定(快速定時)

E 如何設定關機時間(每單位1小時設定, 不需設定目前時間)

(例) 假設為3小時後停止空調機



操作

1. 開機狀態下, 按定時按鈕。
2. 直到顯示器顯示為3:00。

顯示

1. 定時器 顯示恆亮, 每按一次時間增加1小時。(可設定1-12小時)
2. 定時設定完畢後, 即完成設定。

F 如何快速設定開機時間(每單位1小時設定, 不需設定目前時間)

(例) 假設為4小時後停止空調機

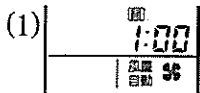

操作

1. 關機狀態下, 按定時按鈕。
2. 直到顯示器顯示為4:00。

顯示

1. 定時器 顯示恆亮, 每按一次時間增加1小時。(可設定1~12小時)
2. 定時設定完畢後, 即完成設定。

注意

當設定"快速定時"功能後, 遙控器顯示時間為剩餘時間, 若遙控器有設定現在時間, 不再顯示現在時間。

快速定時顯示剩餘時間為10分鐘更新一次, 例如設定3小時後關機, 時間會按照3:00>2:50>2:40...>0:00的方式更新。

精準定時與快速定時的處理

若先以"快速定時"進行定時設定, 後再進行"精準定時"設定, "快速定時"功能取消, 後者設定優先。

若先設定"精準定時"的每日開關機設定, 後再進行"快速定時"設定時, 若設定定時關機, 關機時間以"快速定時"的定時時間執行; 若設定定時開機, 執行情況相同。第二天定時時間按照精準定時(每日開關機)執行。

例: 設定每日開關機, 8:00開機12:00關機, 11點時設定"快速定時"3小時後關機, 判定後者優先, 14:00才執行關機, 而每日開關機設定維持不變。

遙控器使用方法

7 遙控器無法使用時

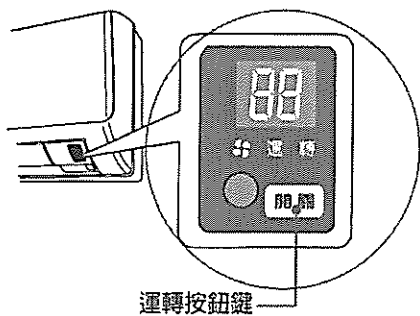

- 如果遙控器遺失或故障時，請依下列步驟進行操作空調機壓運轉按鈕，可以選擇運轉模式如下圖示循環。

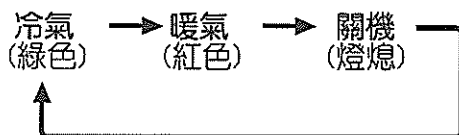

注意

1. 冷氣時設定溫度為室溫24℃。
2. 暖氣時設定溫度為室溫24℃。
3. 風量設定為自動，風向設為自動搖擺。
4. 請速洽服務站或經銷商購買遙控器，以得到最舒適之使用條件。
5. 非冷暖機型時，“紅燈”僅為送風功能。

8 更改遙控器通訊碼方法

- 兩台三洋空調機並排安裝時需改變通訊碼以防止遙控器訊號混亂，出廠時遙控器通訊碼通，通常都設為A。
- 使用2台以上三洋空調機且接收會互相干擾時請與服務站聯繫。

9 搭配一對多室外機注意事項

- 一對多機種因共用室外機，須以室外機運轉功能為主。若室內機運轉功能與室外機不符（冷房、除濕、送風功能可同時運轉，暖房功能則不可），會造成室內機執行關機動作。

變頻冷氣檢修說明

- 僅供維修人員操作使用。

注意

維修人員維修時，室內機關機時電源及基板仍處於通電狀態，需將電源確實斷電以保安全。

改變風向調節板

1 水平 用手調整左右葉片來改變水平出風口方向。

注意 當室內濕度較高時，勿將垂直風向葉片扳到極左或極右邊方向，否則可能會造成有水滴落下之現象。

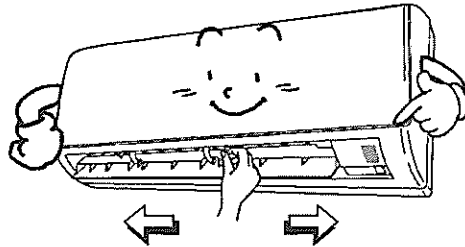

2 垂直 用遙控器移動葉片來改變垂直出風口方向，不要用手來移動葉片。

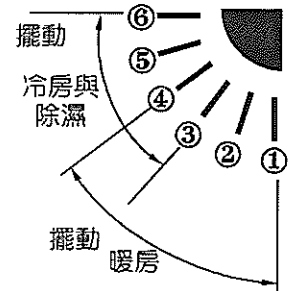
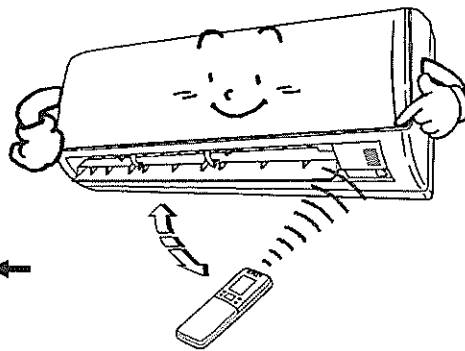
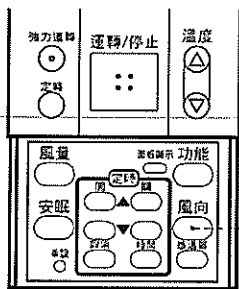

擺動功能

葉片上下擺動，將空氣在擺動範圍內吹出。

自動設定功能

葉片設定為冷暖房最佳位置，(內定) 暖氣葉片位置內定為①，冷氣、除濕葉片位置內定為⑥。

手動設定風向吹出方向

如前面所述，使用風向調節按鈕可將吹出方向設定在規定的範圍內。(計有6個設定角度)

注意

- 在使用冷氣除濕、暖氣功能後，風扇馬達會再自動運轉30-40秒才停止。
- 暖房時，在暖空氣吹出溫度升高之前，風扇會以弱速運轉，溫度升高以後，風速與遙控器設定一致。
- 使用遙控器上風向調節按鈕來調整葉片位置，如果用手移動葉片，葉片實際位置與遙控器上顯示位置可能不符合，遇到此種情況請關機，葉片關閉後再開機，位置就恢復正常了。
- 冷房與除濕時，葉片不能朝下，因為在出風口會產生凝結水珠並滴下來。

保養之方法

● 為了安全起見，在清潔工作開始之前，務必先確定空調機是在停止運轉狀態，並且將主電源切斷。



1 室內機之清潔方法：

可以用吸塵器或柔軟的布擦拭外殼及面板，如果某些部位較髒時，可以用清潔的布沾中性清潔劑擦拭，但不要用力使風向葉片脫離原位置。

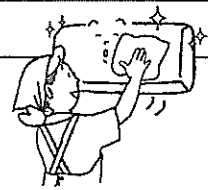

注意

1. 在清潔空調機時，不要將水潑到空調機上，因為如果將內部的電器部品弄濕時，可能會造成漏電等事故。



2. 不可使用強烈性的化學藥品或溶劑進行清潔工作，不可使用過熱的水清洗塑膠外殼。



2 空氣過濾網之清潔方法：

可用吸塵器來清除空氣過濾網上的塵埃，若無法消除時先用肥皂水清洗，再以清水洗淨，然後晾乾，此過濾網為清除空氣中之塵埃，必須每週清洗一次。

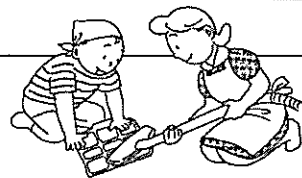

A 機型

● 如何取出空氣過濾網

1. 利用吸入面板兩側之缺口，向前打開面板。
2. 向上拿起空氣過濾網，然後即可取出。

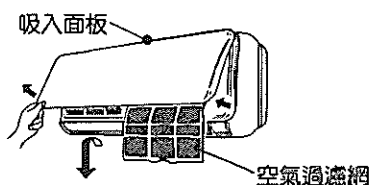

● 如何裝回空氣過濾網

1. 將 " FRONT " 記號面對您，然後將空氣過濾網放入軌道內。
2. 當過濾網放入軌道後，再如下圖所示(↓)方向關上面板即可。

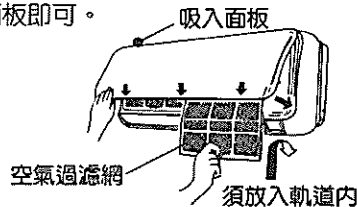

B 機型

● 如何取出空氣過濾網

1. 利用吸入面板兩側之缺口，向前打開面板後，即可將吸入面板取下。

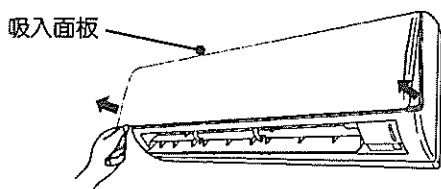

2. 將所取下之吸入面板翻面，將空氣過濾網由溝槽向下推出，即可取下。

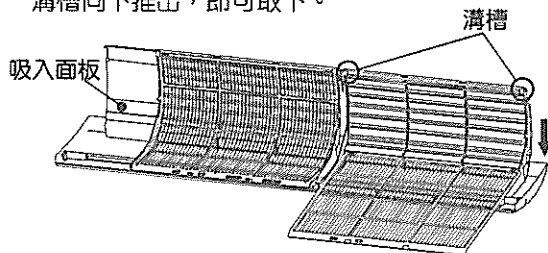

● 如何裝回空氣過濾網

1. 將 " FRONT " 記號面對您，然後將空氣過濾網插入卡溝內，再將另邊插入溝槽內。

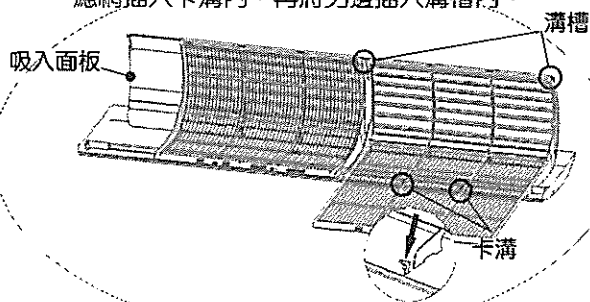

2. 當過濾網裝置完成後，將吸入面板放入軌道中，再如下圖所示(↓)方向關上面板即可。

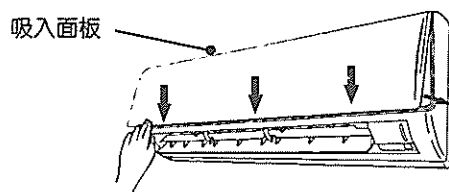

節約能源方法

1. 保持空氣過濾網乾淨。(參考清洗與保養)因過濾網阻塞時冷氣性能會降低。
2. 門窗請關閉，以防冷氣外洩。
3. 出風口與進氣口若有阻塞，則不利於運轉且易造成危險。
4. 請勿直接讓陽光照射室內，應使用窗簾隔熱，若牆壁或天花板被日曬熱時，冷房效果較差。

故障處理

※空調機發生故障時，請先檢查下面幾點

空調機不能動

檢查插頭有無脫離電源？
請將插頭插緊。

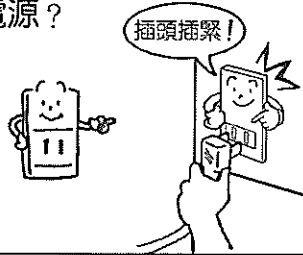

電壓是否正常？

電源電壓如果降到額定電壓
110V 或 220V 的 90% 以下或升
至 110% 以上時，請連絡電
力公司調電壓。



保險絲是否燒斷？

如是，請換上適當的保險絲。

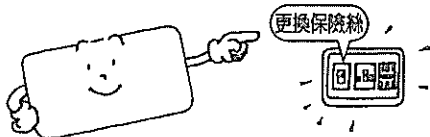

無熔絲開關是否跳脫？

如是請將無熔絲開關復歸
(先向下再向上推)
如規格不合，請換上適當
之無熔絲開關。

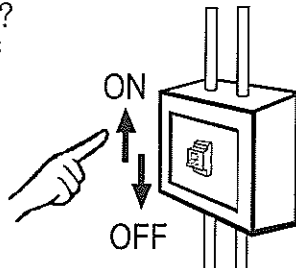

遙控器的電池電力是否不足？

如果電力不足時請換上新的電池。

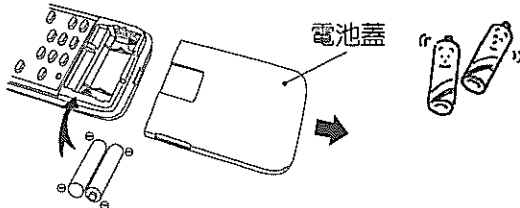

空調機前有障礙物太多？

空調機之出風口前不可有
障礙物阻擋，以免
影響氣流吹出。

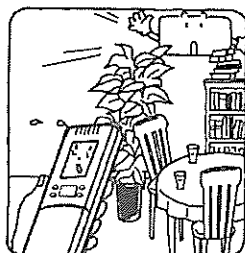

冷氣效果太差

過濾網是否佈滿塵埃？
如是，請清洗過濾網以增加
冷氣循環。



室外通風口（凝縮器）是否被遮塞？

請將阻礙散熱的東西拿開。
(對空調機而言)



門窗是否被打開？

為使冷氣效果良好，
請所有門窗均須
關緊，以減少室外
熱氣入侵。

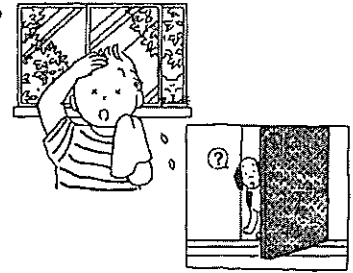

是否接近熱源或受日光直射？

除去熱源，遮蔽日光。
(對空調機而言)

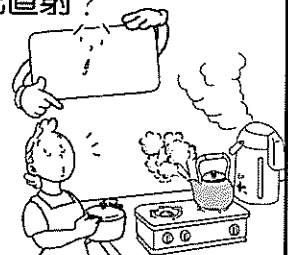

在室內的人是否太多？

(對空調機而言)

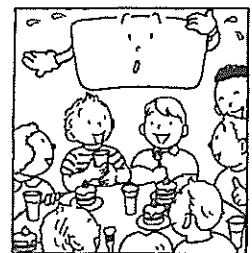

溫度調節是否適當？

請依實際狀況再做溫度調節設定。

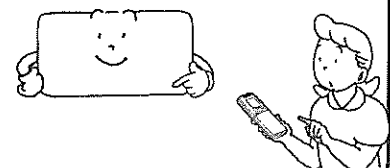

故障處理

※空調機發生故障時，請先檢查下面幾點

下述現象不是製品的異常及故障

不夠冷

- 空調機開始運轉15分鐘後，當空調機出風口及吸入口的溫差為冷氣8°C以上(暖氣為14°C以上)，即為正常狀況。

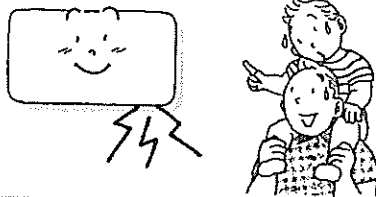

霧

- 當冷房或微電腦除濕運轉中，在吹出口附近，發生霧狀現象，這是因為吹出的冷風冷卻室內空氣成為霧狀現象。

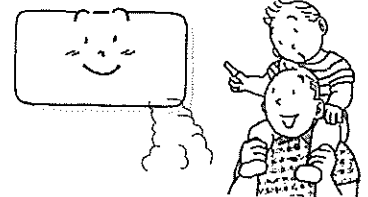

臭味

- 在空調機部份，有可能發生臭味現象，這是因為室內傢俱、地毯、衣物、雜物等臭味及煙味被空調機吸進後，再吹出的原因。

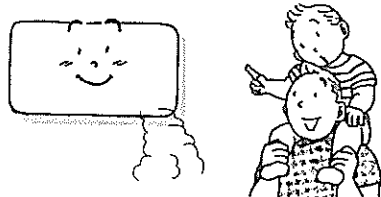

結露現象

- 室內相對濕度連續在80%以上，且冷氣經過長時間冷房運轉，在冷風吹出口附近，可能發生結露現象，而且有水滴滴下。

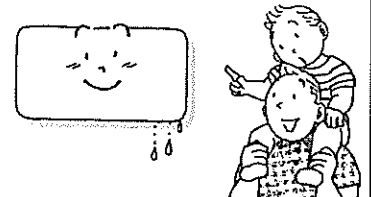

聲音

- 空調機開始運轉後及空調機停止後，從空調機發出“咻咻”的聲音及運轉的水流聲，這些是冷媒流動發出的聲音。
- 運轉中，從空調機發出“ㄉㄉ”的聲響，是空調機塑膠本體隨溫度而熱脹冷縮時所產生的聲音。

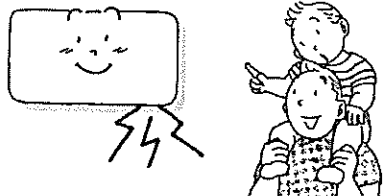

三分鐘停止裝置(保護裝置)

下述的情形，係由於空調機保護裝置動作的原因，並非冷房(微電腦除濕)運轉不動作，經過三分鐘後，保護裝置自動回復，空調機即能重新運轉。

- 當調整溫度設定鍵或室內溫度達到設定溫度時，壓縮機即停止運轉。
- 當空調機運轉中，關機後立刻再開機時，壓縮機暫不起動。



※冷、暖氣機種

“使用暖氣時會有「撲咻」或「卡噹」的聲音，這是為了改變冷暖氣機內冷媒流動方向，四方閥切換時或在打開、關閉時發出的聲音”。

緊急處理方法

如果您的空調機不能正常運轉時，請先檢查上列各點。
如果故障還不能排除時，請連絡本公司的服務站或經銷商。

安全使用說明

安全使用說明

1. 使用這組空調機前請先詳讀使用說明書，若還有不清楚或遇到困難時請洽服務站或經銷商。
2. 使用方法請參照說明書，此空調機將使您的室內空調更為舒適。
3. 這組空調機必需安裝於不會妨礙到您生活起居的位置。
註：室內機為公眾不易觸及；
置於機房等類似場所需高於1.5m。
置於家用或公共場所需高於2.5m。
4. 這組空調機不可安裝於有水氣、熱氣及潮濕的地方。
5. 檢查您房子的電源電壓是否能符合空調機的需要。
110V機種限使用單相二線式110V，60Hz或單相三線式110V/220V取得之單相110V，60Hz電源。
220V機種限使用單相三線式110V/220V取得之單相220V，60Hz電源。
6. 不可任意更換空調機內部的零件及電線。
7. 切勿以總電源開關來停止或運轉空調機，應使用遙控器上的電源開關來控制。
8. 不可使用任何棒子伸入出風口內，因為風扇轉速極快，具有危險性。
9. 不可讓小孩玩空調機。
10. 空調機電源損壞時，須由本公司技術服務人員維修更換。
11. 拆下面板做維修或保養時，必須先將電源插頭拔下，確實斷電以保安全。
12. 為維持空調機能保持在較佳之使用條件，請定期請專業人員作保養及檢查之工作，以確保該空調機之性能及安全性。

緊急處理方法



- 萬一本產品發生異常時，請先將電源開關關掉，再將電源線插頭拔掉。
- 假如內部零件發生故障時，請送至本公司各地服務站，本公司將提供熱忱的售後服務。

使用之注意事項

1. 停止後，壓縮機要再啟動時，必須停留3分鐘以上。
2. 過濾網積滿灰塵時，會降低冷氣能力，因此在使用季節開始時，必須清洗乾淨，在灰塵多之場所，一星期至少清洗兩次。
3. 一般關機後內部尚有待機電源，不使用空調機時最好將電源插頭拔離插座或關掉無熔絲開關。
4. 安裝時請搬運機體之左右側切勿搬動風向葉組立，以免造成傷害。
5. 空調機之出風口前不可有障礙物阻擋，以免影響氣流吹出。
6. 空調機使用時之適用溫度範圍 (A) 冷氣運轉時：室內溫度21℃~32℃，室外溫度10℃~43℃。
(B) 暖氣運轉時：室內溫度27℃以下，室外溫度5℃以上。
7. 壁掛型室內機請勿安裝於美容院，以避免滴水、結露、噴白色煙霧及不冷等形發生，以免後續處理上之困擾。

附註：暖氣、自動功能，僅冷暖氣機種使用。

特殊場合使用時注意事項

說明：

- 若空調機使用時，發生遙控器接收訊號不良（時好時壞）有時甚至無法接收；而更換新電池後仍未改善，此一現象則可能因空調機附近有PL燈之因素；此為空調機之遙控器紅外線訊號受PL燈干擾而無法正常操作。

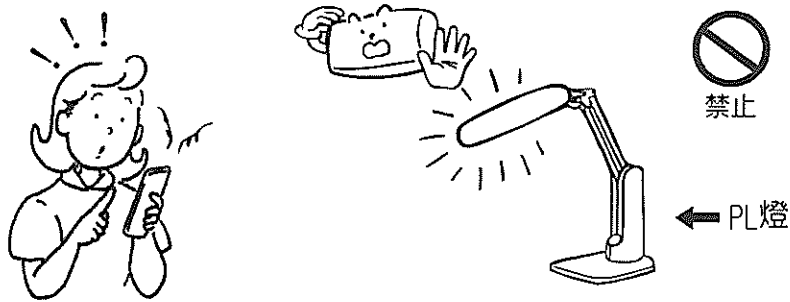

- 測驗方式：將PL燈移開或關閉，再試遙控器若操作正常，則可確定干擾之因素為PL燈。

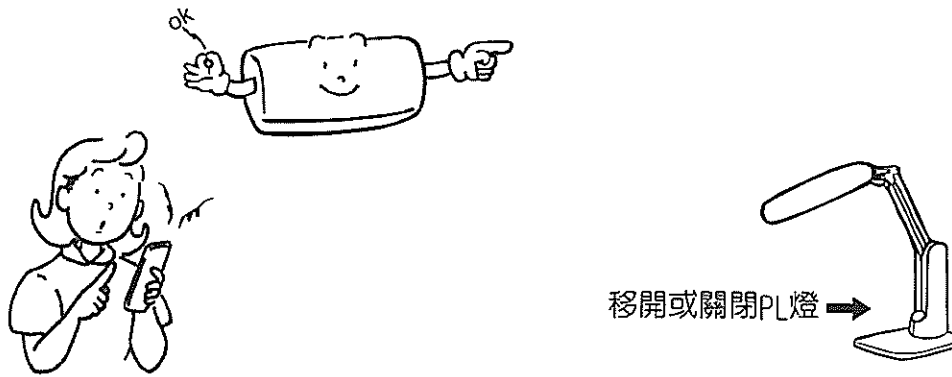

- 解決方式：1. 儘量勿將空調機裝置在PL燈附近，讓PL燈與空調機之距離加大。
2. PL燈之燈光勿直接照向空調機接收器和無線遙控器發射器，即改變PL燈燈光方向。

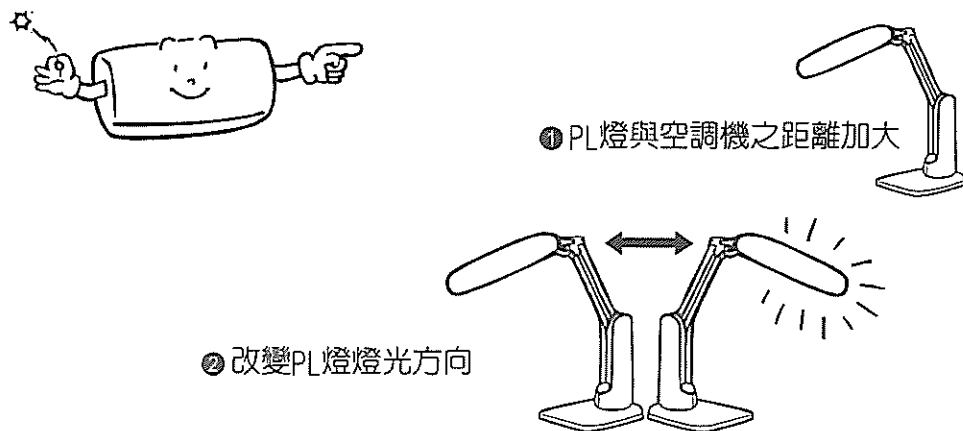

安裝相關的注意事項

警告

請勿自行安裝

安裝不同到時，易產生故障、漏水、觸電及火災等。因此請勿自行處理。
請由販賣店、經銷商或專業人員安裝。



注意

請做接地工事

請勿將接地線接於瓦斯管、自來水管、避雷針及電話接地線等。
接地工事做不完全時，易產生觸電危險。



請安裝漏電斷路器

安裝冷氣場所需裝置漏電斷路器，否則易造成漏電觸電或火災事故。



請勿安裝於可燃性瓦斯洩漏的場所

萬一本體周圍有洩漏瓦斯時，易發生爆炸及火災。



請確實做好排水管的安裝

排水工事若做得不確實時，易造成屋內浸水物品受到淋濕。務必將排水導入水管或排水溝內，不可污染環境或影響鄰居。



請避免安裝於下列的場所。

- 所排出的熱氣可能會影響鄰居的場所。
 - 有高週波、電磁波發生干擾機器的場所。
 - 有水、油、有機溶劑揮發及蒸氣的場所。
 - 有可燃性瓦斯洩漏的場所。
 - 海邊地區鹽分多的場所。
 - 溫泉有硫磺氣體發生的場所。
 - 吹出風會直接吹向動植物的場所。
 - 室外機安裝無法水平的場所。
 - 使用天吊架台時會妨害洗衣物的場所。
 - 會妨礙室內機排水的場所。
 - 請勿將室外機與排水管安裝於有沼氣的場所(防止沼氣逆流)。
 - 電壓變動太大的場所。
 - 降雪地帶無遮避的場所。
 - 日後維修困難或易產生危險的場所：
下列危險安裝無法服務時本公司不予服務。
1. 室外機不固定牢靠無法防止強風、強震及防腐蝕。
 2. 室內外機安裝無預留服務空間致無法維修作業者。
 3. 室內外機安裝位置於高樓大廈外牆及特高位置導致於服務工作人員有生命危險者。

安裝場所

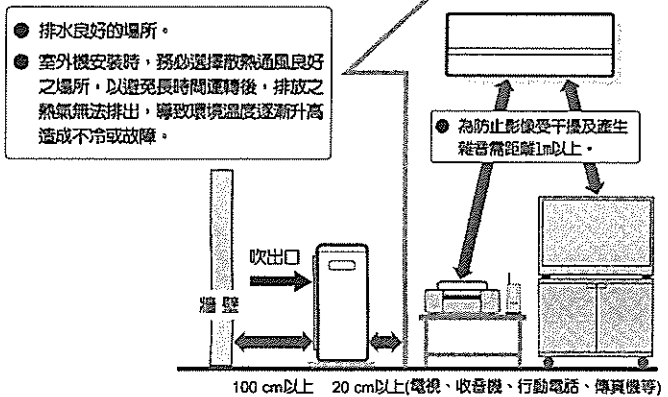

安裝時需考慮到勿受電波干擾！

- 室外機需離電視機、收音機3m以上的距離。
- 裝置於電波弱的地區或電視機需使用增幅器時因會受到干擾，請將增幅器位置更換。
- 室內機需離電視機、收音機和電腦1m以上的距離，並不可靠近電熱器具以防塑膠部品變形。

安裝時需考慮到噪音問題！

- 安裝的場所需選擇能承受空調機的重量，不可使振動噪音增加的地方及室外機吹出口吹出風的噪音不能妨害鄰居的安寧。
- 安裝於吹出口太靠近障礙物的位置時，是造成性能降低及產生噪音的主要原因。

移機相關注意事項

- 搬家或增建時，需將空調機取下後再安裝之場合時，需有專門的技術，移轉時請洽販賣店，或專業合格人員，勿自行移機。
- 原使用他廠牌空調機而更改使用本公司的空調機時，原來舊配管及冷凍機油，均不可再使用。

搭配排水器注意事項

- 安裝時請儘量使用自然排水；如需搭配使用輔助排水器，務必使用專用電源，不可連接於空調機電源上，並須注意排水量及揚程；如未遵守，本公司概不負責。

電氣工事

- 由於電氣配線需要專門的技術，請洽購買的販賣店。
- 請依安裝說明書基準施工。
- 電源需使用空調機所規定的電壓，並設專用迴路。
- 需裝置插座時，請必須與本體插頭配合。
- 因視安裝場所而定，是否必要加裝漏電斷路器。
- 接地工事需視室內側或室外側於任何一方實施，特別對於變頻式空調機為了消除高週波所產生的干擾必需接地，若無接地則對電器產品漏電會有感覺另外和其他機器的接地線距離2m以上，且不可併用。
- 請使用新的插座，因為使用舊插座時易造成與電器接觸不良，而發生事故。
- 電源線、連接線及接地線之配線施工需由專業合格人員依電工法規施工。
- 在屋內外配線裡必須含有切斷電源之裝置，確保與電源全極切斷，在每一極的接觸點切斷後要有3mm以上的距離。

謝謝您選購本公司產品，請您進入台灣三洋網頁
<http://www.sanlux.com.tw>登錄保證書資料以享有如下權益：

- ①保證期內完全免費服務。
- ②本公司有技術變更或通知給予軟體升級。
- ③如因零件特殊原因劣化召回維修，遇有上列情況本公司將可依您登錄保證書資料通知您，給予延續提供快速服務。

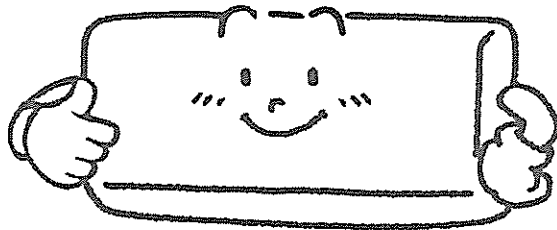

委製商

台灣三洋電機股份有限公司

公司地址：台北市松江路266號10F TEL：(02) 25210251 (十線)

製造商：三洋全能股份有限公司 中華民國 製造