

三洋室內空氣調節機 分離式 使用說明書

SANYO 台灣三洋

本產品限台灣區域使用
For use in Taiwan only

- 安全上的注意事項..... 1~ 3
- 使用要點..... 4
- 各部位名稱及動作介紹..... 5
- 控制器面板功能介紹..... 6
- 各種功能之使用方法..... 7~8
- 溫度·風向調節功能說明..... 8
- 無線遙控器功能說明..... 9
- 無線遙控器使用方法..... 10
- 室內機安裝方法..... 11
- 清潔保養之方法..... 12
- 故障處理..... 13 ~ 14
- 安全使用說明..... 15
- 緊急處理方法..... 15
- 使用之注意事項..... 15
- 特殊場合使用時注意事項..... 16
- 安裝相關的注意事項..... 17
- 備註欄..... 18

使用本產品前，務必詳讀本說明書，以
避免不當使用造成的故障或危險。本公司
產品設計為一般家庭使用範圍，營業或
公用場所高頻率使用，不在本公司之正
常保固範圍內。

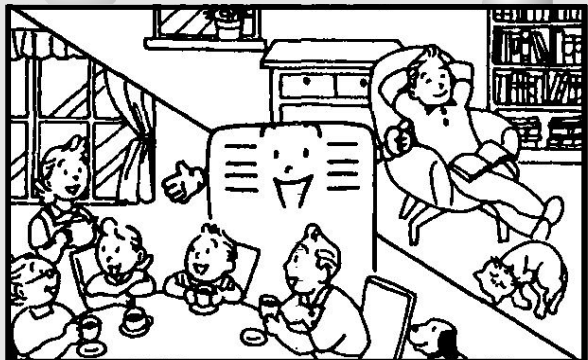
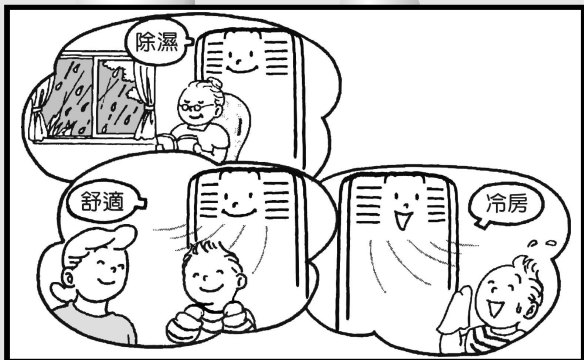
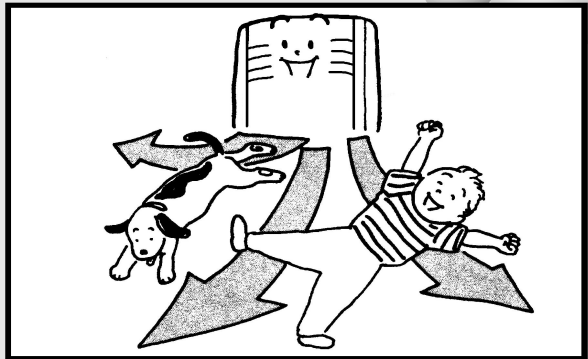
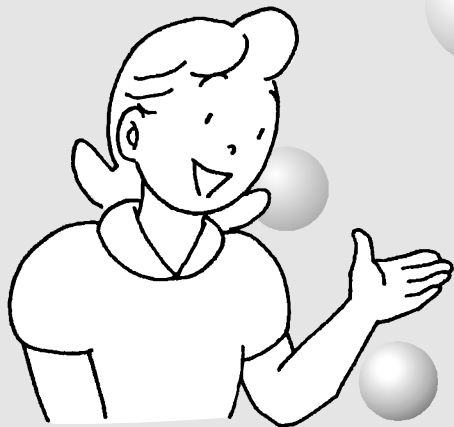

安全上的注意事項

關係到安全上的重要內容，請詳細閱讀，並必需嚴加遵守。

警告	錯誤使用時，可能會造成嚴重傷害及死亡等重大結果。
注意	錯誤使用時，可能會造成危險及傷害，或使物品受到損害。

■ 請遵守下列內容，並以下列圖表示區分及說明。

「禁止」事項		一般的禁止		禁止潮濕手觸摸		禁止水淋
「實施」事項		必需遵行		拔除電源插頭		連接接地線

警告	
<p>請勿直接拔取插頭做停機 容易造成觸電及發生火災的主要原因。</p> 	<p>電源線需於中途接續時，請使用容量足的延長線 電源插頭必需直接插於空調機專用的插座，以避免觸電及發生火災。</p> 
<p>電源插頭請確實插入插座內 請先確認電源插頭不可有灰塵附著四周，將電源插頭確實插入插座內。若有灰塵附著則接續不完全時，易產生觸電及發生火災，鬆脫搖動的插頭及插座請勿使用。</p> 	<p>請勿使用破損及折曲之電源線 電源線若經過緊束，引伸拉張，載重物及加熱或加工過，請勿使用，這是造成電源線破損的主要原因，也是易產生觸電及發生火災的原因。</p> 
<p>請勿用手指或棒狀的物品插入吹出口或吸入口 因為內部有高速回轉的風扇，會造成受傷的主要原因。另外室外機上的散熱片可能會割傷手指。請特別注意小孩子。</p> 	<p>異常時(聞到焦味)請停止運轉並拔離電源插頭 異常時，若再繼續運轉會造成故障、觸電及火災的主要原因。請洽經銷商或販賣店。</p> 
<p>空調機不冷不熱時，可能是冷媒漏為主要原因請洽販賣店 冷媒的追加及修理時，請向服務人員確認修理的內容。 冷媒使用於空調機是安全的。通常不會洩漏，萬一冷媒洩漏於室內遇到電熱器、暖爐、火爐等火氣接觸，會產生有害物質。</p> 	<p>吹出口處1m以內請勿放置噴霧器罐 溫風會造成噴霧器罐壓力上升而發生爆炸，請絕對禁止。</p> 

⚠ 注意

本產品設計之安全使用年限為10年

若超過設計安全使用期限，因年久部品恐劣化及積灰塵和欠缺保養，導致發生起火等事故之可能性。

⚠ 警告

請勿長時間冷風直接吹身體

是造成身體不適，健康受傷害的主要原因。

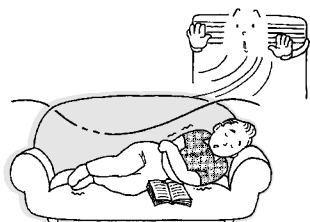

請勿自行修理、移動再安裝及報廢

處理不周到時易發生火災、觸電及漏水等。安裝不周到時，報廢時也會有危險、易產生故障、漏水、觸電及火災等。產品移動時，電源插頭要拔下，才不會有觸電及火災的危險。請由販賣店、經銷商或專業人員安裝。



⚠ 注意

請勿做其它目的的使用

這個空調機僅做居家室內使用。請勿使用於精密機器、食品、動植物和藝術品的保存等特殊場所，以避免產生不必要的麻煩。

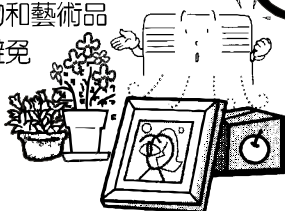

潮濕的手請勿操作開關

易造成觸電。



和燃燒器一起同時運轉時，必需要換氣

使用空調機時，請勿緊閉門窗，須預留換氣之通風口，以避免長時間密閉使用導致一氧化碳中毒。換氣不良的場所易造成氧氣不足。

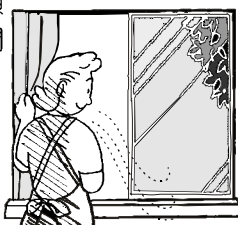

請勿拉電源線拔離插座

必須手持電源插頭而拔離插座，拉電源線時會造成芯線斷線，而導致發熱發火。



打開並取下面板時，請勿觸摸本體金屬部

容易被割傷。



做維修保養時，請勿站立在不穩定的板凳

易造成跌倒而受傷。

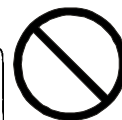

請勿使用多頭電源線插座

請勿使用延長線插座或與其他電器共用電源線，會有過熱而引起火災的危險。

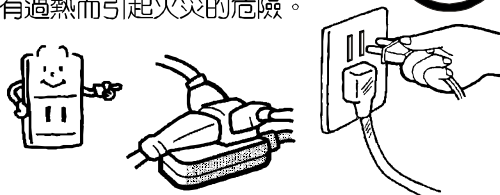

移動產品時務必將電源線和連接線拔下

產品移動時，電源線未拔下，易使電源線受損及造成火災和觸電危險。

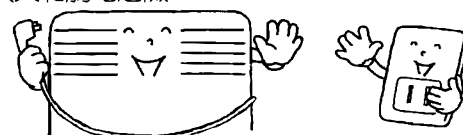

安全上的注意事項

⚠ 注意

空調機請勿用水沖洗，上面亦不要放置有裝水的花瓶容器

易產生故障、觸電及火災。

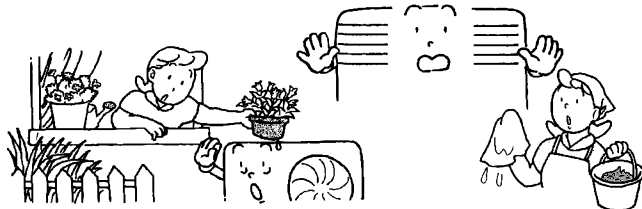

打開面板經水洗後，需把水氣擦乾
殘留水氣時，易造成觸電及火災。



請勿將冷氣直接吹向動植物

對動植物有不良的影響。

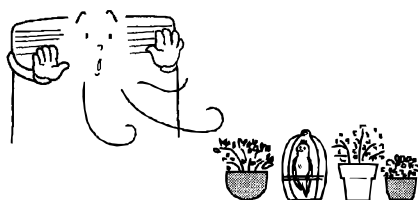

空氣調節機的風請勿直接吹向
燃燒器具

導致燃燒器具的不完全燃燒而產生
一氧化碳中毒。

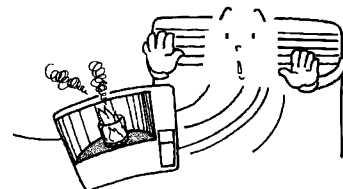

請勿安裝在傾斜等不牢固的場所

因為地震或受外力影響時，易使製品
本體摔落，而造成受傷之危險，並使
製品損壞。



本體請勿乘坐，也不可放置東西

落下翻倒時，易造成受傷。



長時間不使用或外出時，為安全請
務必將電源插頭拔離插座或關閉
無熔絲開關

電源插頭上覆蓋灰塵，易造成發熱、發火。
待機時仍有部份在通電
狀態，會因絕緣劣化
或漏電而造成
火災意外。

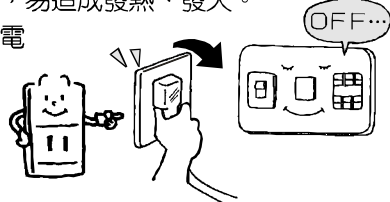

清掃空調機時，需將電源關掉並
將插頭拔離插座

由於內部風扇高速回轉，易發生受傷，
因此請確認風扇是否停止。

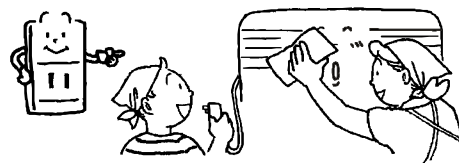

室內機本體下方請勿放置其它電器
產品

若有水滴滴下時，易產生
故障，觸電及火災。

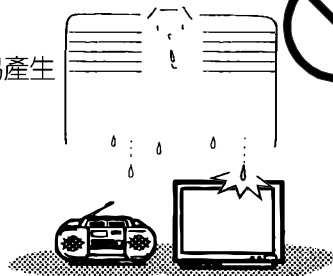

電源需依規定電壓，使用空調機
專用迴路，依電流大小裝設無熔絲
開關及漏電斷路器

造成故障及發生火災的主要原因。

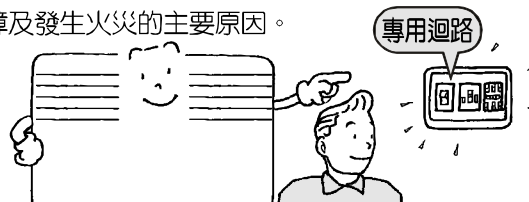

使用要點

- 1** 各項設定的功能，均應在各該指示燈亮起時方能確定為有效。



- 2** 停電後，再恢復供電時，空調機無法自動運轉，應再按電源按鍵方可使空調機再運轉。

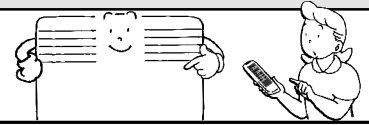

- 3** 空調機之出風口前不可有障礙物阻擋，以免影響氣流吹出。

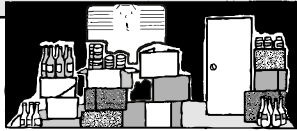

- 4** 空調機之使用溫度範圍，室內側21~32℃，室外側10~43℃。

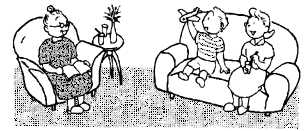

- 5** 空調機運轉時所依據之室溫係由內藏於空調機內或遙控器上的感溫器所偵測，多少與實際室溫有差異，故僅為參考之用。



- 6** 若室內照明用具是電子點燈式(PL燈式)，則遙控器感應效果會受些微影響，故傳送距離會變短。

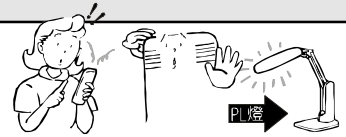

- 7** 一般關機後內部尚有待機電源，不使用空調機時最好將電源插頭拔離插座或關掉無熔絲開關。

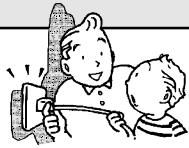

- 8** 按電源按鍵，如出現非以前次關機前的功能與狀態運轉時，可能是在關機期間曾經停電過，請再依需要重新設定。

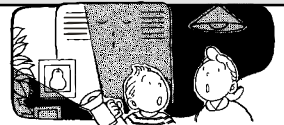

- 9** 本機種之微電腦有記憶功能，能將最後一次運轉時的各項設定功能記憶下來，各項設定功能包括是“冷氣”、“除濕”、“送風”功能、溫度設定、風速設定等，當按電源按鍵關機之後，如再按電源按鍵開機時，空調機即自動以前次關機前的功能與狀態運轉。



- 10** 本機種有三分三秒壓縮機保護裝置，當按電源按鍵開機時，風扇馬達與壓縮機起動時間錯開三秒鐘，以減少起動電流，壓縮機停止運轉後必須經過三分鐘，方能再運轉，以延長壓縮機壽命。



- 11** 無線遙控器請避免安置於陽光直射、高溫或高濕的地方，以免溫度控制不正確。



- 12** 無線遙控器請勿掉落或撞擊，以免誤動作或損壞。

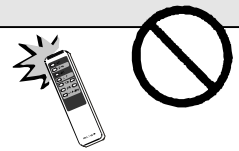

- 13** 以手接觸空調機前，需先將空調機關機，以免受傷。請勿以40℃以上液體或清潔劑、殺蟲劑等接觸空調機以防變形、變色。



- 14** 運轉中如有打雷或無線電電磁波干擾，造成誤動作或無法正常運轉，請將空調機切斷電源，3分鐘後再重新送上電源開機即可正常運轉。

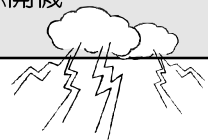

各部位名稱及動作介紹

室內機

1 冷氣吹出口

調整冷氣吹出口的水平及垂直風向調節板，可使冷空氣吹向任何你所需要的方向。

2 空氣吸入口

室內的空氣由此吸入，其中的灰塵及雜物經由內藏的空氣過濾網除去。

3 控制器面板

控制器可以控制空調機的運轉及停止，以及運轉方式的選擇，室溫的設定，風量的強弱，定時開機或定時關機等。

4 冷媒配管

室內機與室外機之間，藉冷媒配管連接，冷媒在此管內循環。

5 排水管

室內機的除濕水，由此軟管排出。

室內機

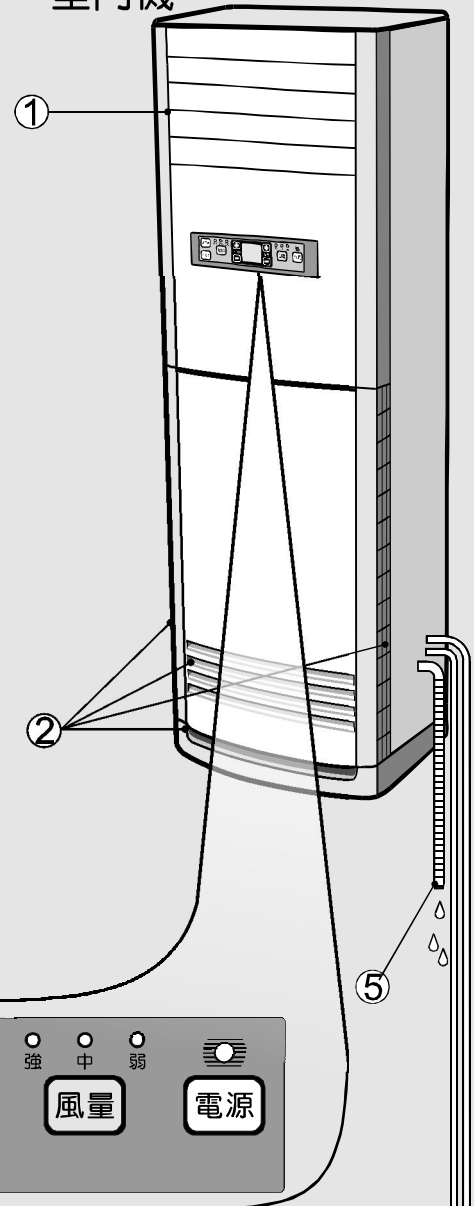

室外機

室外機

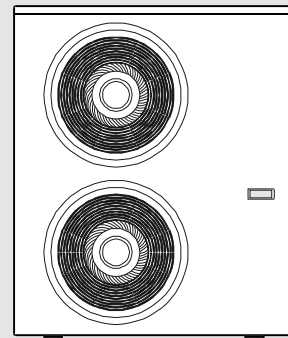

室外機

室外機包括冷媒壓縮機，散熱風扇及馬達，散熱器及其他部品。

控制器面板功能介紹

控 制 器 面 板

- 本機種之微電腦有記憶功能，能將最後一次運轉時的各項設定功能記憶下來，各項設定功能包括是“冷氣”、“除濕”功能、溫度設定、風速設定等，當按電源按鈕關機之後，如再按電源按鈕開機時，空調機即自動以關機前的功能與狀態運轉。

上下吹功能鍵

可調整風向調節板上下擺動及角度，再按一次則停止。

數字型溫度及定時顯示器

1. 平時開機後會顯示室溫。
2. 設定溫度時顯示器會閃爍。
3. 設定時間顯示器數字則不會閃爍，顯示預設之時數。

紅外線接收器

接收來自無線遙控發射器之訊號（附無線遙控器機種使用）。

運轉功能指示燈

依目前實際運轉的功能指示。

定時確認燈

當設定定時，此燈會閃爍表示確認。當定時功能存在時，此燈亮起。

風量指示燈

指示目前風量之狀況。

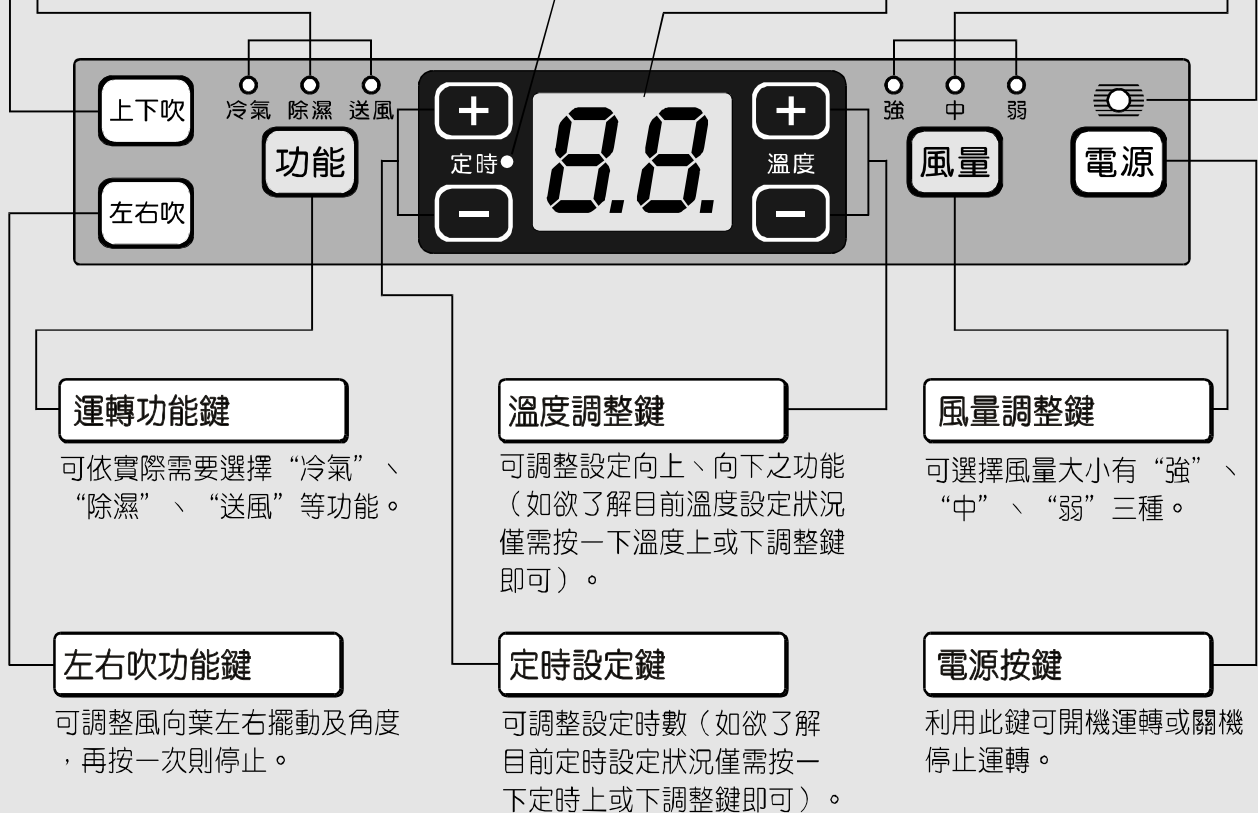

各種功能之使用方法

第一次開機

第一次送電後按電源鍵開機時，空調機將自動設定“冷氣”狀態，風量設定為“中速”溫度自動設定為25°C若欲改變設定請參考各項功能說明。

溫度設定的方法

設定“冷氣”功能運轉時，微電腦會自動將溫度控制為25°C，如果您認為微電腦自動為您控制的溫度太低或太高時，您可另行設定，其操作方法為：

1. 如感覺自動設定溫度太高時，請按溫度向下調整鍵，按第一下原室溫顯示即立刻切換為溫度設定此時即可設定您所希望之溫度，每按一下設定溫度即下降1°C，當顯示器顯示您所希望的溫度時，即不要再按按鍵待8秒後原溫度設定即自動跳回室溫顯示，設定溫度即告完成。
2. 反之，如感覺設定溫度太低時，則依第1之方法，按溫度向上調整鍵，設定您所需要的室溫。

註：① 於電源鍵ON時或定時開機功能ON時，溫度設定才允許操作。
② 溫度設定範圍為15°C~30°C。

定時運轉

定時設定功能可分兩大類：

甲、定時關機：

在空調機使用時，利用控制器面板或無線遙控器定時設定鍵設定時間，每經過1小時，時間顯示會自動減1小時，一直到定時時間到了，空調機自動關機。

乙、預約開機：

在空調機關機的狀態下，利用控制器面板或無線遙控器定時設定鍵設定時間，每經過1小時，時間顯示會自動減1小時，一直到定時時間到了，以原設定功能運轉(即原來所設定的功能、溫度、風速等)。

冷氣功能運轉

● 操作方法：

1. 將電源插頭插入插座。
2. 按“電源”按鍵。
3. 按“運轉功能鍵”，使運轉功能顯示器燈號顯示“冷氣”之功能。

註：1. 此時微電腦自動將溫度設定控制為25°C，如欲改變室溫控制溫度，請參照“溫度設定”的操作方法。
2. 此時風量以“中”速運轉，並在風量顯示器顯示“中”，如欲改變風量時，應按“風量調整鍵”，選擇“強”或“中”或“弱”運轉。
3. 若要兼“定時”的功能設定時，請參照“定時”功能運轉的操作方法。
4. 欲關機時請按“電源”按鍵。
5. 關機之後，如仍欲以“冷氣”功能運轉時，僅再按電源鍵即可不必再按“冷氣”功能按鍵，因為本機有微電腦記憶裝置，能將最後一次運轉時的各項功能設定記憶下來。各項功能包括“冷氣”“溫度設定”“風量”等，但不包括定時。

室溫與壓縮機啟動運轉之關係

1. 室溫以空調機本體之溫度感應器為依據時：

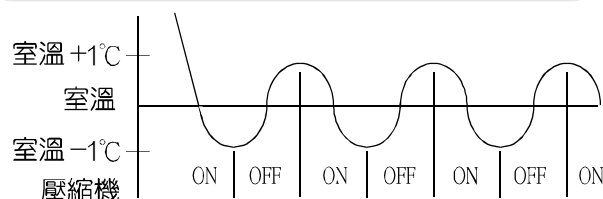

各種功能之使用方法

除濕功能 運轉

●操作方法：

1. 將電源插頭插入插座。
2. 按“電源”按鍵。
3. 按“運轉功能鍵”，使運轉功能顯示器燈號顯示“除濕”之功能。

- 註：
1. 除濕功能運轉時，微電腦自動將風量控制為“弱”，不可另外設定。
 2. 此時溫度自動設定為20℃，若須調整可使用溫度向上或向下調整鍵修正，範圍為15℃~25℃之間。除濕功能運轉時設定溫度最高為25℃，當設定溫度高於室溫時壓縮機不起動，僅有送風功能，當設定溫度低於室溫時壓縮機則以運轉3min停止6min方式運轉避免室內溫度快速下降。
 3. 若要兼“定時”的功能設定時，請參照“定時”功能運轉的操作方法。
 4. 欲關機時請按“電源”按鍵。
 5. 關機之後，如仍欲以“除濕”功能運轉時，僅再按“電源”按鍵即可，不必再按“除濕”功能按鍵，因為本機有微電腦記憶裝置，能將最後一次運轉時的功能設定記憶下來。
 6. 為防止室內溫度過低，當室溫低於15℃時，“除濕”功能無法執行。

風速功能

除了在“除濕”功能下風速固定於“弱”速運轉且無法切換改變，在“冷氣”、“送風”功能運轉下皆可隨意切換改變為“強”或“中”或“弱”速風量。

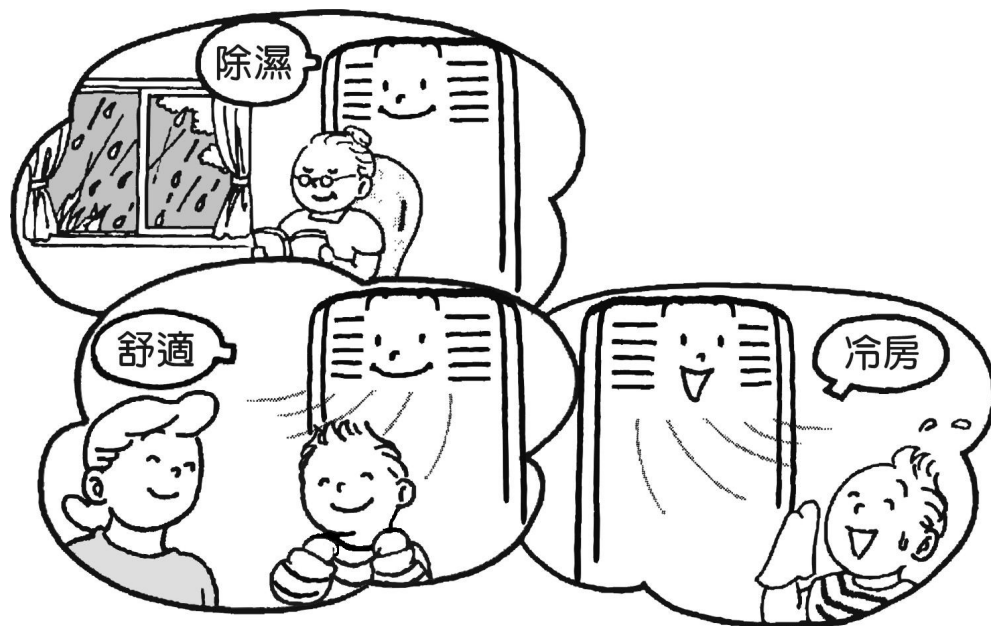

無線遙控器功能說明



1 發射器 (Transmitter)

當按下無線遙控器的按鈕時，會從此處發射紅外線信號，控制空調機。

2 電源按鍵 (ON/OFF)

按此鈕時，使空調機運轉，再按一次時，空調機即停止運轉。

3 風向左右調整鍵

可調整垂直風向葉角度及左右擺動之用。

4 風量調整鍵

可選擇風量大小有“弱”、“中”、“強”三項。

5 風向上下調整鍵

可調整水平風向葉角度及上下擺動之用。

6 定時設定鍵

可設定自動開機或自動關機的時間。

7 溫度調整鍵(TEMP.)

按下溫度向上調整鍵，可設定室溫上升。
按下溫度向下調整鍵，可設定室溫下降。

8 1小時後關機按鍵

A:開機狀態—無論是否將遙控器設定在“定時”狀態，按此鍵後空調機都將在1小時後關機。

B:關機狀態—按此鍵後空調機將自動開機運轉1小時後再自動關機。

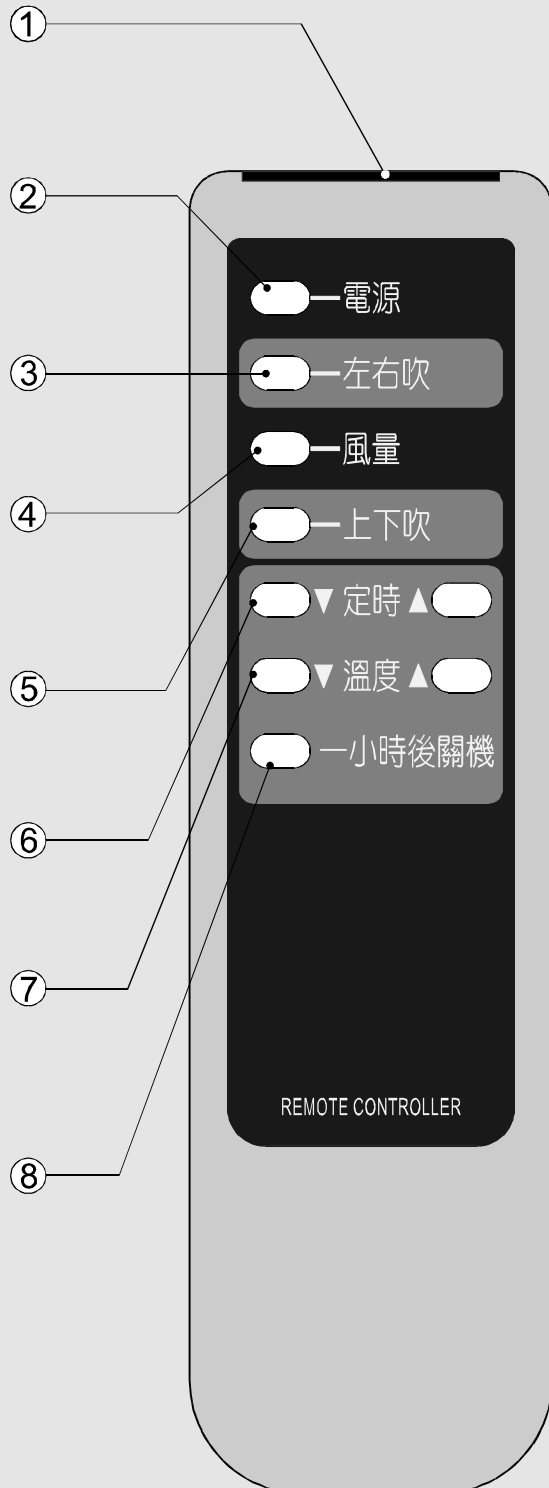

無線遙控器使用方法



乾電池裝入方法

以手指頭稍微壓下，並向箭頭方向滑動，將電池蓋打開。
依正負極指示裝入2個3號電池。



注意電池正負極方向

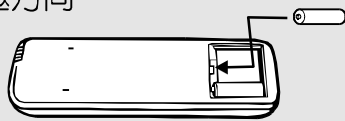

無線遙控器使用方法

- 使用無線遙控器時，應將發射器頭部向著空調機的接收器。

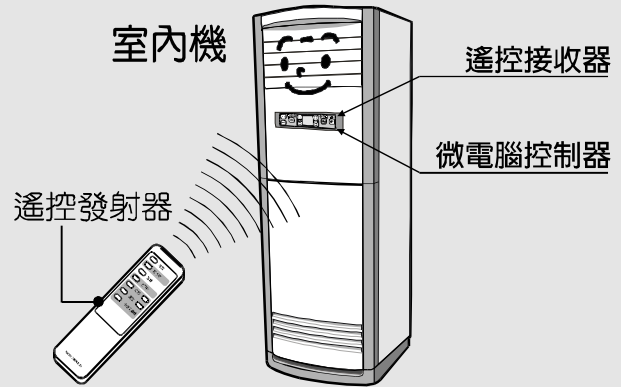

⚠ 注意

- 乾電池大約可以連續用6個月(與無線遙控器使用的次數有關)，當無法遙控空調機各種運轉功能時，請更換新乾電池。
- 乾電池換新時，應遵守“乾電池裝入方法”所述的注意事項。
- 如果1個月以上的長時間不使用遙控器時，應將乾電池取出。

無線遙控器的安裝位置

本無線遙控器可以在有效範圍內(接收器前方左右各45度約6公尺範圍)使用，也可以將它固定在牆壁上使用。

但為確保空調機的正常運轉請勿將遙控器放置在下列場所。

- 有陽光直射的地方。
- 被窗簾或其他東西遮住的地方。
- 超出遙控有效範圍。
- 冷氣吹出口。
- 溫度可能變為很熱或很冷的地方。
- 可能受到電磁波或各種訊號干擾的地方。

室內機安裝方法

防傾措施

- 由於室內機細長高大，為了安全起見，請在決定機體安裝位置後，立即實施防傾措施。

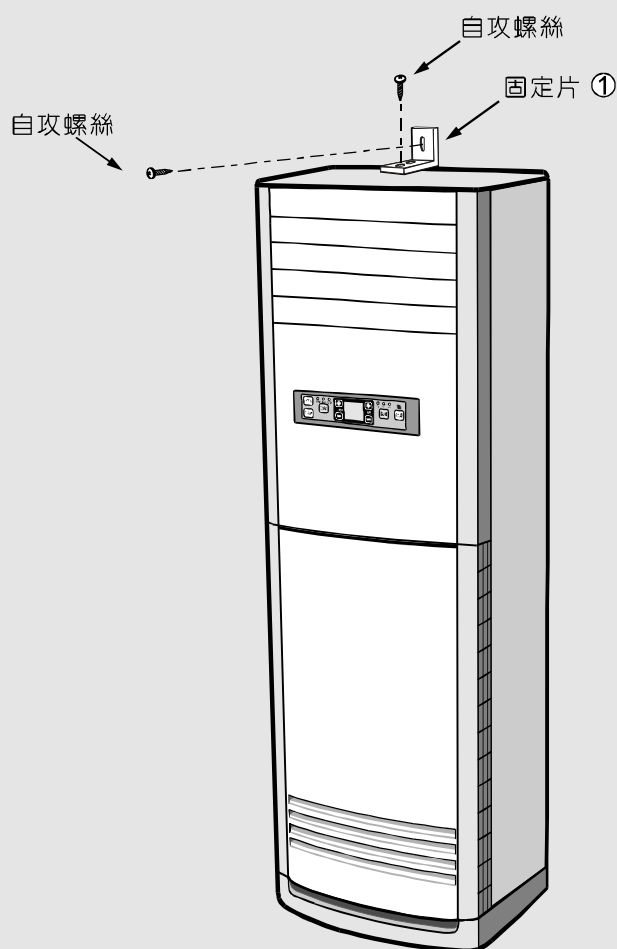

- ① 使用自攻螺釘將安裝固定片，固定在室內機頂蓋和牆壁上(如上圖所見)。
- ② 或用2個M8螺釘將底盤固定在地面上(底盤上有2個螺釘孔)。



1 室內機之清潔方法：

可以用吸塵器或柔軟的布擦拭外殼及面板，如果某些部位較髒時，可以用清潔的布沾中性清潔劑擦拭，但不要用力使風向葉片脫離原位置。



注意

1. 在清潔空調機時，不要將水潑到空調機上，因為如果將內部的電器部品弄濕時，可能會造成漏電等事故。



2. 不可使用強烈性的化學藥品或溶劑進行清潔工作，不可使用過熱的水清洗塑膠外殼。



2 空氣過濾網之清潔方法：

可用吸塵器來清除空氣過濾網上的塵埃，若無法消除時先用肥皂水清洗，再以清水洗淨，然後晾乾，此過濾網為清除空氣中之塵埃，必須每週清洗一次。

勿將空氣過濾網置於陽光下曝曬或放於爐火旁烘乾，以防變形。勿使用50°C以上熱水清洗，以防變形。

● 如何拆卸空氣過濾網

1. 確認空調機已關機。
2. 抓住下面板上部兩側，稍微用力向前拉出，然後傾斜至繩勾拉住為止，注意不可太用力。
3. 再用螺絲起子將固定下面板的繩勾螺絲釘鬆開，取下下面板，即可取出過濾網。

● 如何裝回空氣過濾網

輕輕地拍打或使用吸塵器進行清除。若濾網上髒污過多，可先用含有少量的中性清潔劑的溫水清洗，然後將清潔劑清洗乾淨。晾乾後，按拆卸的相反程序安裝注意。

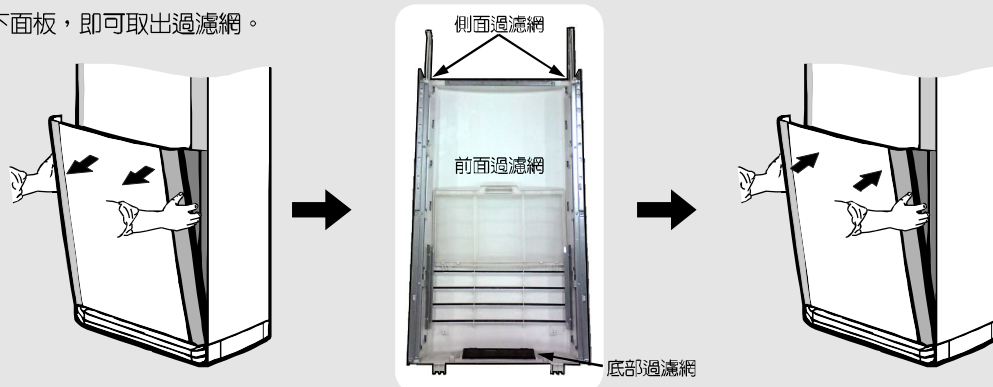

節約能源方法

1. 保持空氣過濾網乾淨。(參考清洗與保養)因過濾網阻塞時冷氣性能會降低。
2. 門窗請關閉，以防冷氣外洩。
3. 出風口與進氣口若有阻塞，則不利於運轉且易造成危險。
4. 請勿直接讓陽光照射室內，應使用窗簾隔熱，若牆壁或天花板被日曬熱時，冷房效果較差。

電源設備

1. 配電需使用專用迴路，並使用符合該機種銘牌上所記載之電源。
2. 必需裝設接地線，以防漏電。
3. 配線之線徑粗細，需依電工法規實施。
4. 電源線若有損壞請洽服務人員更換，切勿自行更換。

故障處理

※空調機發生故障時，請先檢查下面幾點

空調機不能動

檢查插頭有無脫離電源？
請將插頭插緊。

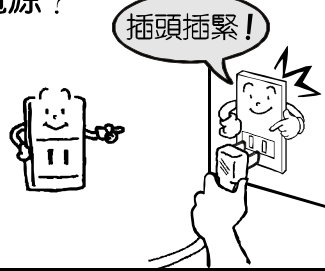

電壓是否正常？

電源電壓如果降到額定電壓110V或220V的90%以下或升至110%以上時，請連絡電力公司調電壓。

調整電壓！



保險絲是否燒斷？

如是，請換上適當的保險絲。

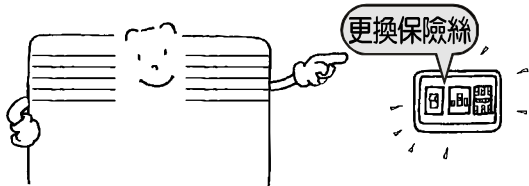

無熔絲開關是否跳脫？

如是請將無熔絲開關復歸（先向下再向上推）
如規格不合，請換上適當之無熔絲開關。

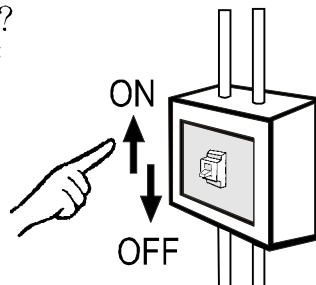

遙控器的電池電力是否不足？

如果電力不足時請換上新的電池。



空調機前有障礙物太多？

空調機之出風口前不可有障礙物阻擋，以免影響氣流吹出。



冷氣效果太差

過濾網是否佈滿塵埃？
如是，請清洗過濾網以增加冷氣循環。



室外通風口（凝縮器）是否被遮塞？

請將阻礙散熱的東西拿開。
（對空調機而言）



門窗是否被打開？

為使冷氣效果良好，請所有門窗均須關緊，以減少室外熱氣入侵。

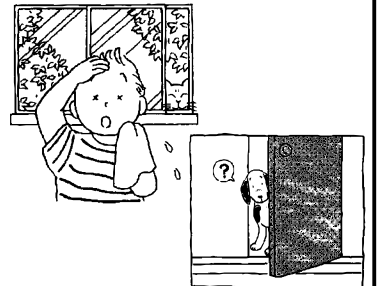

是否接近熱源或受日光直射？

除去熱源，遮蔽日光。
（對空調機而言）

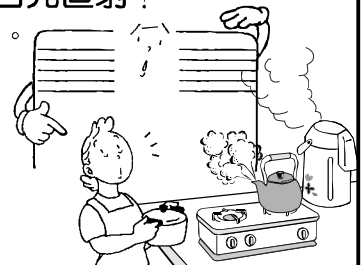

在室內的人是否太多？

（對空調機而言）



溫度調節是否適當？

請依實際狀況再做溫度調節設定。

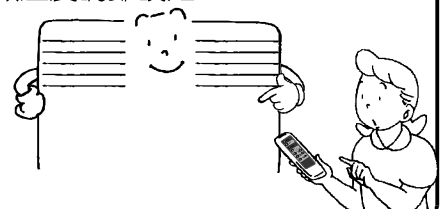

下述現象不是製品的異常及故障

不夠冷

- 空調機開始運轉15分鐘後，當空調機出風口及吸入口的溫差為冷氣8°C以上(暖氣為14°C以上)，即為正常狀況。

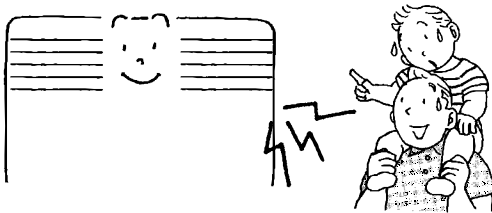

霧

- 當冷房或微電腦除濕運轉中，在吹出口附近，發生霧狀現象，這是因為吹出的冷風冷卻室內空氣成為霧狀現象。

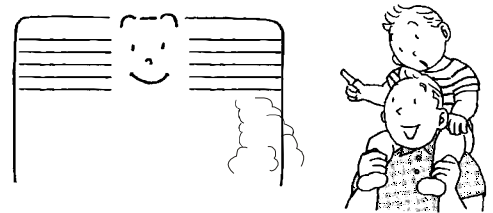

臭味

- 在空調機部份，有可能發生臭味現象，這是因為室內傢俱、地毯、衣物、雜物等臭味及煙味被空調機吸進後，再吹出的原因。

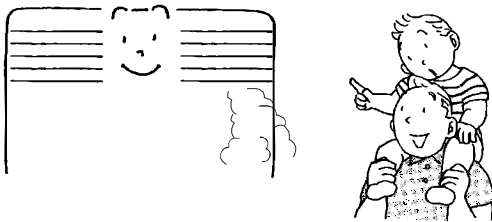

結露現象

- 室內相對濕度連續在80%以上，且冷氣經過長時間冷房運轉，在冷風吹出口附近，可能發生結露現象，而且有水滴滴下。

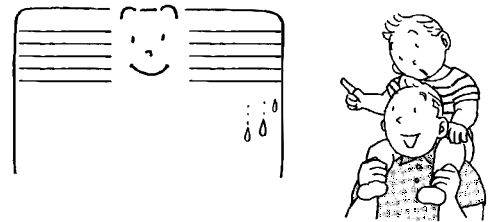

聲音

- 空調機開始運轉後及空調機停止後，從空調機發出“咻咻”的聲音及運轉的水流聲，這些是冷媒流動發出的聲音。
- 運轉中，從空調機發出“咚咚”的聲響，是空調機塑膠本體隨溫度而熱脹冷縮時所產生的聲音。

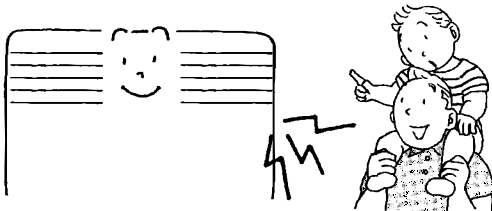

三分鐘停止裝置(保護裝置)

下述的情形，係由於空調機保護裝置動作的原因，並非冷房(微電腦除濕)運轉不動作，經過三分鐘後，保護裝置自動回復，空調機即能重新運轉。

- 當調整溫度設定鍵或室內溫度達到設定溫度時，壓縮機即停止運轉。
- 當空調機運轉中，關機後立刻再開機時，壓縮機暫不起動。

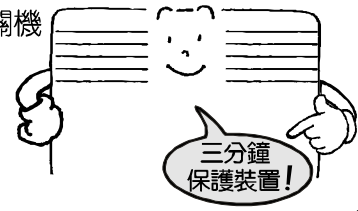

緊急處理方法

如果您的空調機不能正常運轉時，請先檢查上列各點。
如果故障還不能排除時，請連絡本公司的服務站或經銷商。



安全使用說明

安全使用說明

1. 使用這組空調機前請先詳讀使用說明書，若還有不清楚或遇到困難時請洽服務站或經銷商。
2. 使用方法請參照說明書，此空調機將使您的室內空調更為舒適。
3. 這組空調機必需安裝於不會妨礙到您生活起居的位置。
4. 這組空調機不可安裝於有水氣、熱氣及潮濕的地方。
5. 檢查您房子的電源電壓是否能符合空調機的需要。
110V機種限使用單相二線式110V，60Hz或單相三線式110V/220V取得之單相110V，60Hz電源。
220V機種限使用單相三線式110V/220V取得之單相220V，60Hz電源。
6. 不可任意更換空調機內部的零件及電線。
7. 切勿以總電源開關來停止或運轉空調機，應使用遙控器上的電源開關來控制。
8. 不可使用任何棒子伸入出風口內，因為風扇轉速極快，具有危險性。
9. 不可讓小孩玩空調機。
10. 空調機電源損壞時，須由本公司技術服務人員維修更換。
11. 拆下面板做維修或保養時，必須先將電源插頭拔下，確實斷電以保安全。
12. 為維持空調機能保持在較佳之使用條件，請定期請專業人員作保養及檢查之工作，以確保該空調機之性能及安全性。
13. 請勿於機體內部空間加裝排水器，避免排水器受潮發生火災事件。

緊急處理方法



- 萬一本產品發生異常時，請先將電源開關關掉，再將電源線插頭拔掉。
- 假如內部零件發生故障時，請送至本公司各地服務站，本公司將提供熱忱的售後服務。

使用之注意事項

1. 停止後，壓縮機要再啟動時，必須停留3分鐘以上。
2. 過濾網積滿灰塵時，會降低冷氣能力，因此在使用季節開始時，必須清洗乾淨，在灰塵多之場所，一星期至少清洗兩次。
3. 一般關機後內部尚有待機電源，不使用空調機時最好將電源插頭拔離插座或關掉無熔絲開關。
4. 空調機之使用溫度範圍，室內側21~32℃，室外側10~43℃。
5. 安裝時請搬運機體之左右側切勿搬動風向葉組立，以免造成傷害。
6. 空調機之出風口前不可有障礙物阻擋，以免影響氣流吹出。

特殊場合使用時注意事項

說明：

- 若空調機使用時，發生遙控器接收訊號不良（時好時壞）有時甚至無法接收；而更換新電池後仍未改善，此一現象則可能因空調機附近有PL燈之因素；此為空調機之遙控器紅外線訊號受PL燈干擾而無法正常操作。

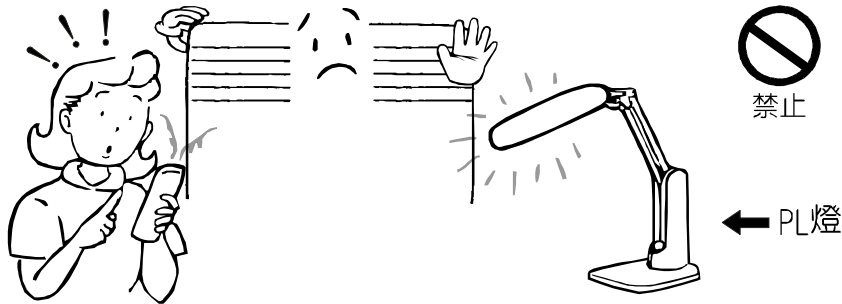

- 測驗方式：將PL燈移開或關閉，再試遙控器若操作正常，則可確定干擾之因素為PL燈。

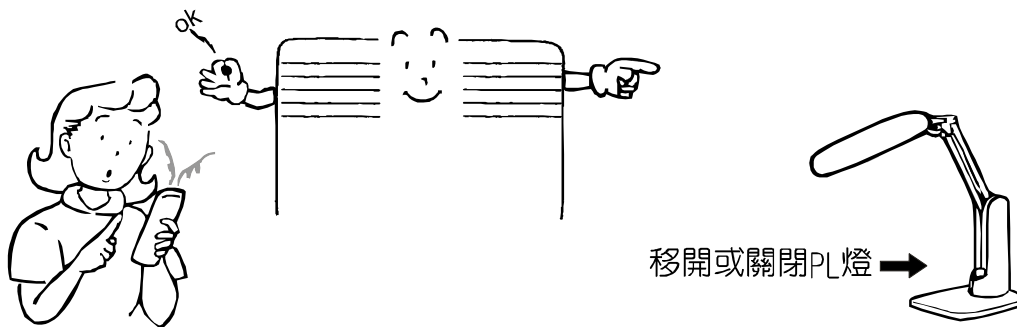

- 解決方式：
 1. 儘量勿將空調機裝置在PL燈附近，讓PL燈與空調機之距離加大。
 2. PL燈之燈光勿直接照向空調機接收器和無線遙控器發射器，即改變PL燈燈光方向。

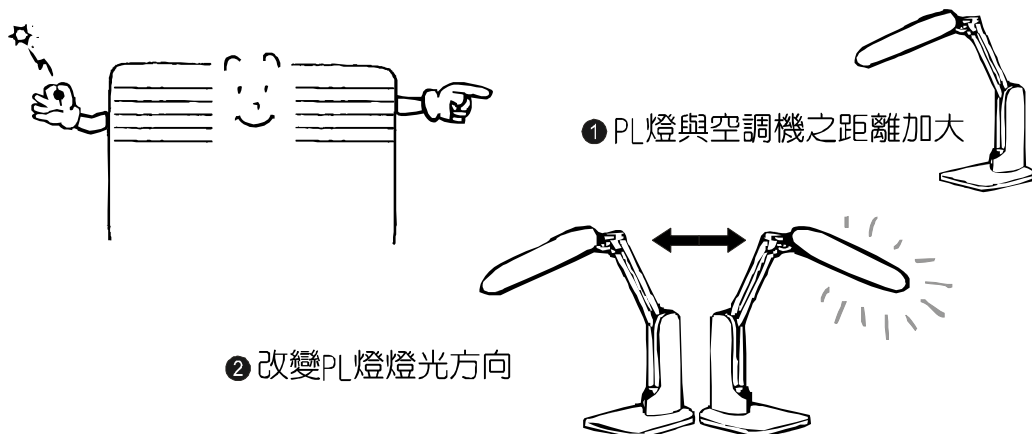

安裝相關的注意事項

警告

請勿自行安裝

安裝不周到時，易產生故障、漏水、觸電及火災等。因此請勿自行處理。
請由販賣店、經銷商或專業人員安裝。



注意

請做接地工事

請勿將接地線接於瓦斯管、自來水管、避雷針及電話接地線等。
接地工事做不完全時，易產生觸電危險。



請安裝漏電斷路器

安裝冷氣場所需裝置漏電斷路器，否則易造成漏電觸電或火災事故。



請勿安裝於可燃性瓦斯洩漏的場所

萬一本體周圍有洩漏瓦斯時，易發生爆炸及火災。



請確實做好排水管的安裝

排水工事若做得不確實時，易造成屋內浸水物品受到淋濕。務必將排水導入水管或排水溝內，不可污染環境或影響鄰居。



請避免安裝於下列的場所。

- 所排出的熱氣可能會影響鄰居的場所。
- 有高週波、電磁波發生干擾機器的場所。
- 有水、油、有機溶劑揮發及蒸氣的場所。
- 有可燃性瓦斯洩漏的場所。
- 海邊地區鹽分多的場所。
- 溫泉有硫磺氣體發生的場所。
- 吹出風會直接吹向動植物的場所。
- 室外機安裝無法水平的場所。
- 使用天吊架台時會妨害洗衣物的場所。
- 會妨礙室內機排水的場所。
- 電壓變動太大的場所。
- 降雪地帶無遮避的場所。
- 日後維修困難或易產生危險的場所：
下列危險安裝無法服務時本公司不予服務。
 1. 室外機不固定牢靠無法防止強風、強震及防腐蝕。
 2. 室內外機安裝無預留服務空間致無法維修作業者。
 3. 室內外機安裝位置於高樓大廈外牆及特高位置導致於服務工作人員有生命危險者。

電氣工事

- 由於電氣配線需要專門的技術，請洽購買的販賣店。
- 請依安裝說明書基準施工。
- 電源需使用空調機所規定的電壓，並設專用迴路。
- 需裝置插座時，請必須與本體插頭配合。
- 因視安裝場所而定，是否必要加裝漏電斷路器。
- 接地工事需視室內側或室外側於任何一方實施，特別對於變頻式空調機為了消除高週波所產生的干擾必需接地，若無接地則對電器產品漏電會有感覺另外和其他機器的接地線距離2m以上，且不可併用。
- 請使用新的插座，因為使用舊插座時易造成與電器接觸不良，而發生事故。
- 電源線、連接線及接地線之配線施工需由專業合格人員依電工法規施工。
- 在屋內外配線裡必須含有切斷電源之裝置，確保與電源全極切斷，在每一極的接觸點切斷後要有3mm以上的距離。

安裝場所

- 排水良好的場所。
- 室外機安裝時，務必選擇散熱通風良好之場所，以避免長時間運轉後，排放之熱氣無法排出，導致環境溫度逐漸升高造成不冷或故障。

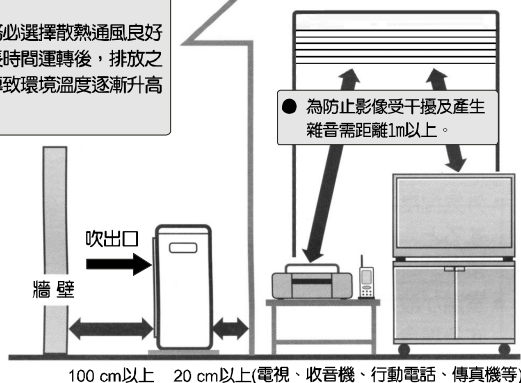

安裝時需考慮到勿受電波干擾！

- 室外機需離電視機、收音機3m以上的距離。
- 裝置於電波弱的地區或電視機需使用增幅器時因會受到干擾，請將增幅器位置更換。
- 室內機需離電視機、收音機和電腦1m以上的距離，並不可靠近電熱器具以防塑膠部品變形。

安裝時需考慮到噪音問題！

- 安裝的場所需選擇能承受空調機的重量，不可使振動噪音增加的地方及室外機吹出口吹出風的噪音不能妨害鄰居的安寧。
- 安裝於吹出口太靠近障礙物的位置時，是造成性能降低及產生噪音的主要原因。

移機相關注意事項

- 搬家或增建時，需將空調機取下後再安裝之場合時，需有專門的技術，移轉時請洽販賣店，或專業合格人員，勿自行移機。
- 原使用他廠牌空調機而更改使用本公司的空調機時，原來舊配管及冷凍機油，均不可再使用。

搭配排水器注意事項

- 安裝時請儘量使用自然排水；如需搭配使用輔助排水器，務必使用專用電源，不可連接於空調機電源上，並須注意排水量及揚程；如未遵守，本公司概不負責。



謝謝您選購本公司產品，請您進入三洋網頁

<http://www.sanyo.com.tw>登錄保證書資料以享有如下權益：

- ①保證期內完全免費服務。
- ②本公司有技術變更或通知給予軟體升級。
- ③如因零件特殊原因裂化召回維修，遇有上列情況本公司將可依您登錄保證書資料通知您，給予延續提供快速服務。

台灣三洋電機股份有限公司

公司地址：台北市松江路266號10F TEL：(02)25210251（十線）

中華民國 製造