

SANLUX
台灣三洋

使用說明書
烘碗機

型號：SSK-10SU





本產品限台灣區域使用
For use in Taiwan only

使用本產品前，務必詳讀本說明書避免不當使用造成的故障或危險。
本公司產品設計為一般家庭使用範圍，營業或公司場所高頻率使用，不在本公司之正常保固範圍內。

使用上的安全注意事項









使用前請詳細閱讀「安全上注意事項」並正確使用。
若忽視標示內容，使用時發生危害及損害的程度，以下列的標示區分說明。

 警告	此標示欄的內容為「假定有死亡或受傷的可能性」。
 注意	此標示欄的內容為「有受傷及僅有物品損壞的可能性」。
 注意	本產品設計之安全使用年限為5年。
	若超過設計安全使用期限，因年久部品恐劣化及積灰塵和欠缺保養，導致發生起火等事故之可能性。

圖列表示

		
「警告或提醒注意」的內容。	不能做，「禁止」的內容。	必須實行「注意」的內容。

警告

 <p>不可改裝。此外，非修理技術人員絕對不可分解及修理</p> <p>禁止分解</p> <ul style="list-style-type: none"> ● 會造成火災、觸電、受傷。 ● 修理需向購買的販賣店或廠商指定的場所詢問。 	 <p>勿將電源線損壞或使之破損、加工、過度彎曲、拉扯、扭轉或放置重物等動作</p> <p>禁止</p> <ul style="list-style-type: none"> ● 會造成電源線破損，導致火災、觸電的危險。
 <p>保養時，請務必將插座上的電源線插頭拔起，此外，手潮濕時不可拔插頭</p> <p>拔下插頭</p> <ul style="list-style-type: none"> ● 會造成觸電、受傷。 	 <p>不可使用110V以外的電壓</p> <p>禁止</p> <ul style="list-style-type: none"> ● 會造成損壞、火災及觸電。 <p>(電壓、電流請參考規格表標示數值)</p>
 <p>電源線及電源插頭損壞或鬆弛時請勿使用</p> <p>禁止</p> <ul style="list-style-type: none"> ● 電源線或插頭損傷是造成漏電、燒損的原因。 ● 有短路、觸電、受傷或火災危險。 	 <p>要定期清除電源插頭的灰塵</p> <p>注意</p> <ul style="list-style-type: none"> ● 插頭上若塵埃堆積，會因濕氣造成絕緣不良，引起火災。
 <p>請勿將本產品移至正常使用外的場所及其他用途功能使用</p> <p>禁止</p> <ul style="list-style-type: none"> ● 本產品除依說明書所規定之規定外，不得使用於其他用途，以避免機件產生損壞或發生危險。 	 <p>請勿放置在不安定的位置</p> <p>禁止</p> <ul style="list-style-type: none"> ● 因地震或外力影響，極容易摔落而造成受傷之危險並使產品損壞。



注意

本公司產品設計為一般家庭使用範圍，本產品內附屬各項部品僅限於內部使用，嚴禁作商業用途或其他用途使用，易使本產品發生故障和危險。



注意

產品在長期開機運轉或使用中，需有人在場，如長時間不使用或人員離開、外出請將電源線插頭拔起

- 待機時仍有部份在通電狀態，會因絕緣劣化或漏電而造成火災意外。



注意

外出或夜間睡眠時，應切斷電源再拔下電源插頭

- 可避免線路老化，因而發生火災意外，並可節省能源。

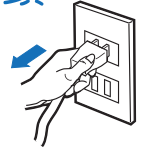

禁止

不可對產品噴灑揮發油、塗料、殺蟲劑

- 會造成觸電、火災意外發生。



禁止

勿讓產品吸入或投入可燃性物品何在機械油成份浮游處不得使用

- 會造成龜裂、異味及火災意外。



拔下插頭

長期不使用或外出時，請務必拔起電源插頭

- 待機時仍有部份在通電狀態，會因絕緣劣化或漏電而造成火災意外。
- 在拔下插頭時，不可拉扯電源線拔起，一定要從插頭處拔下。



禁止水淋

浴室等濕氣重的地方請不要使用

- 會造成絕緣不良漏電、故障危險。



禁止

使用前請確實將電源線插頭插入電源插座

- 插頭確實與插座緊密貼合，不可有鬆動或插入不完全。

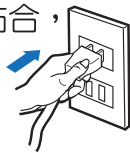

禁止

請勿使用破損的電源線或插座

- 這是造成觸電、短路、火災的原因。

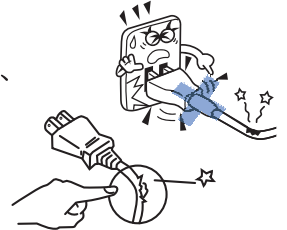

禁止

請單獨使用110V/15A以上的插座

- 使用110V以外的電源或電流不足的插座，是引起火災的主要原因。

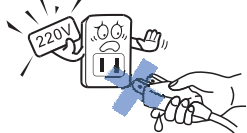

禁止

請勿使用多頭電源線插座

- 請勿使用延長線插座或與其他電器共用電源插座會有過熱，引起火災的危險。

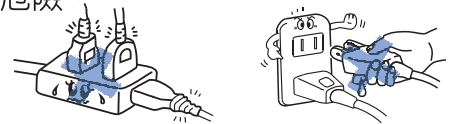

禁止

電源線請勿踐踏

- 電源線或插頭損傷是造成漏電、燒傷的原因，若電源線損壞時，必須由製造商或其服務人員更換，以避免危險。

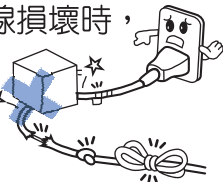

禁止觸摸

請勿用沾濕的手拔電源插頭

- 電源線插頭拔除時，不要用沾濕的手拔插頭，有觸電的危險。



安全上的注意事項

請勿任意改造機體結構或更換零件

- 請勿任意拆卸機體，容易發生觸電、短路、火災的危險。



禁止分解

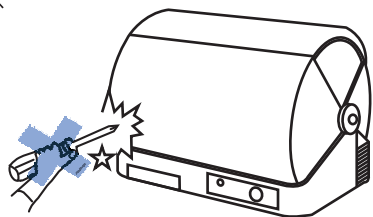

餐具洗淨後請充分除去水滴再行烘乾（尤其注意集水盒不要積留水份）

- 餐具請充分洗淨後放入，洗淨不完全時將會成為發臭的原因。
- 過份的積水會造成生鏽、絕緣不良的危險及桌面的破壞。



注意

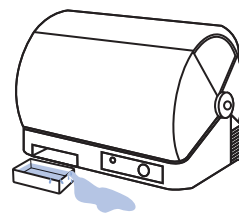

避免靠近流理台等濕氣多及不穩固的場所使用

- 易造成生鏽、絕緣不良、漏電或因傾倒而發生人身意外的危險。



禁止

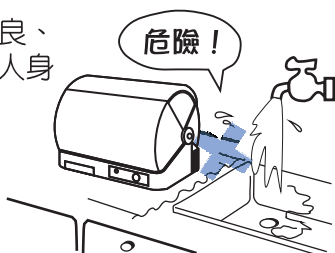

請特別注意烘乾時間勿太久

- 請按餐具類別選擇合適烘乾時間，以免浪費電力。
- 塑膠部品等亦會因高溫過熱影響，而導致變色和變形。



注意

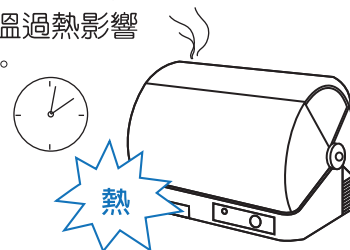

請勿放入漆器及不耐熱的塑膠碗、餐具或不適用於烘乾加熱的器皿

- 若放入不適合的漆器或不耐熱餐具等，恐因高溫而產生異味及變形的危險。



禁止

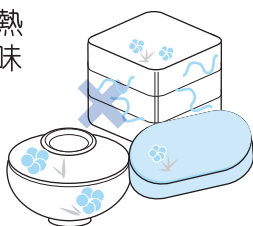

請勿在頂部放置物品

- 以免影響破壞機體散熱功能或機體外殼的高熱，造成燙傷的危險，請特別小心。



禁止

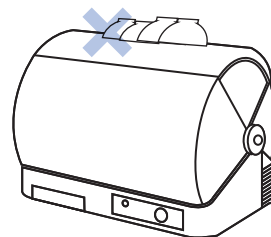

請勿放置接近火源或濕氣重的地方 請勿將產品直接放置在爐具附近

- 接近火源則易發生故障和危險。
- 直接放置在瓦斯爐旁瓦斯爐之熱源，是造成變色、變形或破損的原因之一。



禁止

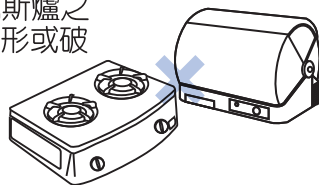

請勿放置於幼兒可觸摸的地方或任由兒童、老人及行動不方便者單獨使用

- 否則易引起故障或碗盤的摔落及燙傷之安全事故等危險。
- 請特別小心幼兒。



禁止

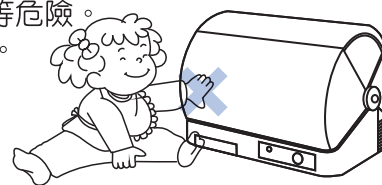

本產品僅供一般家庭使用，請勿移作其他工商用途使用

- 如使用在烘衣服、蒸毛巾或保存食物時，會引起產品的腐蝕或發生異味。



禁止

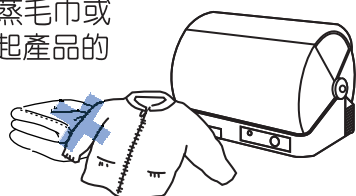

產品請勿整機用水沖洗

- 易造成生鏽、絕緣不良、漏電的危險。



禁止

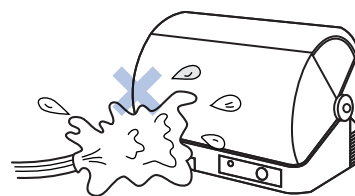

安全上的注意事項

餐具放入時應注意事項

- 將餐具依類別豎放整齊，不要重疊，否則易發生開門時，碗盤的跌落或人身安全等。



注意

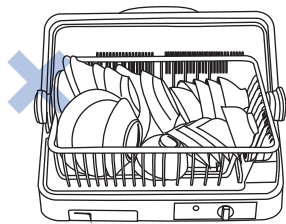

拿取餐具時應注意事項

- 請注意拉推層架時，請勿重力拉出或推入，易造成碗盤震動跌落或人身安全。



注意

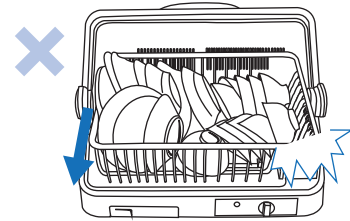

請放置在平穩、不可緊靠牆壁的地方

- 機體應放在足夠承托力的水平檯面上，並與頂部壁櫃距離至少10公分利散熱通風良好。
- 放置不平穩時易產生雜音。



注意

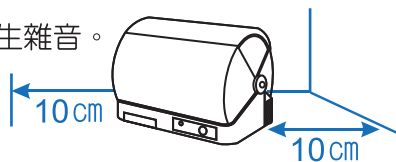

清理烘碗機內部時應注意事項

- 在取出碗籃前，請先將餐具小心取出，以免發生危險。
- 烘碗機內的集水盒請定期清理。
- 熱風出口蓋請勿拆除以免發生危險。



注意

請小心推開/闔上蓋

- 切勿用力推開/闔上蓋或以重力敲擊，免造成損壞或破裂。



注意

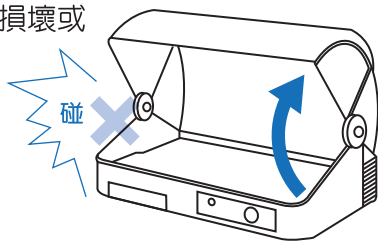

機體使用後請擦拭乾淨並保持乾燥

- 保養前將電源插頭拔離電源插座，待機體冷卻後再清理。
- 以免造成生鏽、絕緣不良、漏電或燙傷的危險。



注意



移動產品務必將電源線和其連接線拔下

- 產品移動時，電源線未拔下，易使電源線受損及造成觸電、火災的危險。



注意

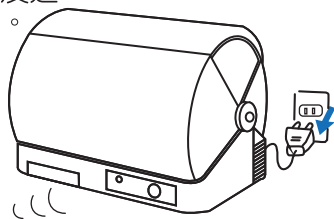

本體下方不可放置如抹布、桌巾之類的物品

- 布類製品不要堵住其底部通氣孔開孔，會導致熱氣不通風，機器會變形故障。



注意

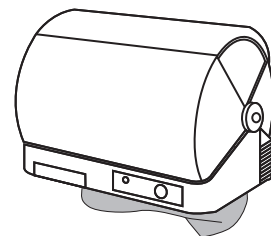

本產品用於家庭或類似場所，如下列所示：

- a. 商店、辦公室及其他工作環境之員工廚房區域。
- b. 農莊。
- c. 旅館、汽車旅館及其他居住型環境。
- d. 提供床鋪及早餐之環境。



注意

孩童應受監護，以確保孩童不嬉玩電器

- 本產品不預期提供生理、感知、心智能力、經驗或知識不足之使用者(包含孩童)使用，除非在對其負有安全責任的人員之監護或指導下安全使用。



注意

各 部 品 名 稱

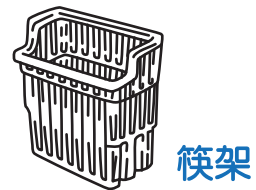
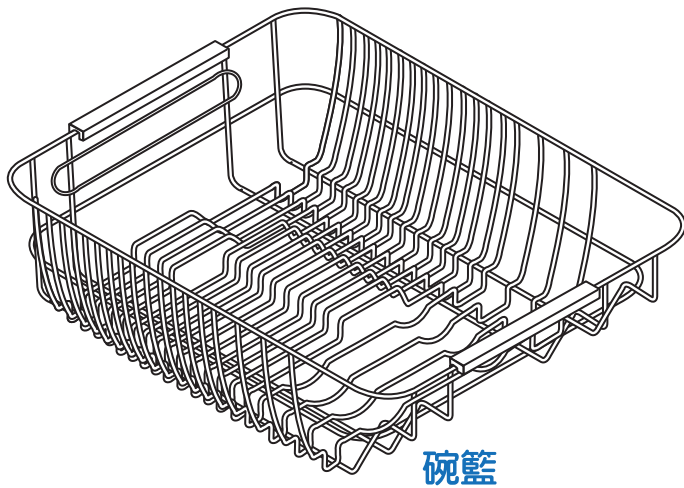
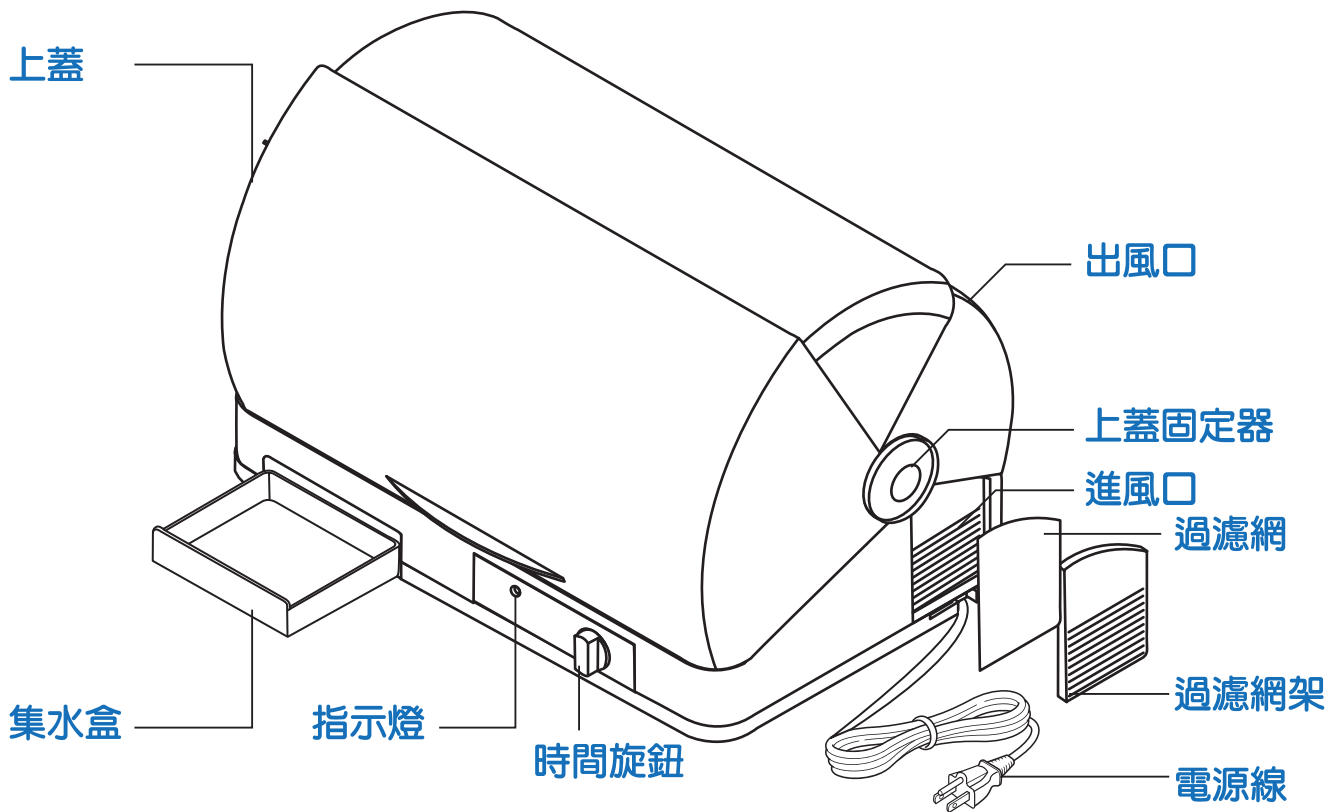

※警告：刀及其他鋒利的器具需置於碗籃中並尖端朝下或水平擺放。

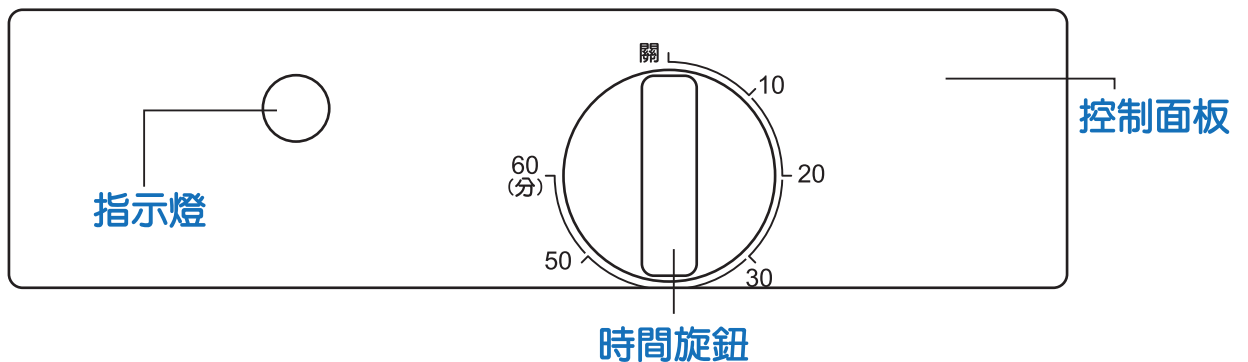

使用方法

插上電源

- 將插頭插入電壓（110V）的插座內，取下插頭時緊握插頭（手濕嚴禁碰觸插頭）

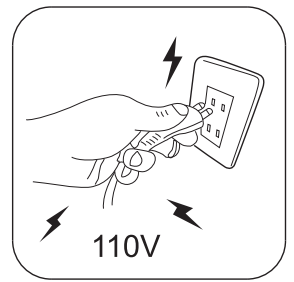

集水盒裝入正確位置（請參考下方圖示）

- 集水盒若未裝妥，水會流出，請時常檢查集水盒內是否有積水，如有積水需將水倒掉並清洗乾淨，防止誘惑蟑螂伺機入內食用。

碗盤洗淨後放入碗籃（建議放入前須將碗盤瀝乾）

將上蓋關上

- 輕輕的將上蓋拉下闔上，注意勿讓碗盤被擠出碗籃外，以免造成上蓋組件經常不經意撞擊，產生缺口提高破裂可能性。

操作方法

- 將時間旋鈕向右轉動至所需的時間（控制面板上之時間），即可動作，但如希望使用15分鐘以內時，請先轉到30分鐘後再回轉到所需的時間。
- 定時器上（60分鐘）的位置設有停止板，請勿強力壓轉，而使停止板破損。
- 欲停止動作時，再將時間旋鈕反轉回到”0”，即可停止動作。

注意

- 1.機內溫度約45-55°C。
- 2.勿使用別的筷架、碗籃。
 - 勿使用非附件內的碗籃，不合規格之物品會傷及到上蓋組件。

使用方法

為達到最佳的消毒及烘乾效果請依餐具的類別擺放好。

集水盒

- 集水盒未裝妥，水會流出。
- 請定期清理積水，以保衛生。

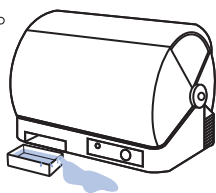

筷架

- 可依使用者個人喜好，選擇放或不放置在碗籃架上。



注意

- 餐具請充分洗淨後，用附屬層架將餐具依類別、排列、豎放整齊。

清潔保養的方法

- 為防止觸電，清潔保養前請拔下電源插頭，待機體冷卻後再進行清理。
- 經常保持機體整潔及內部的乾淨，請每月一次定期保養以確保經久耐用。

不適合的清潔劑

不適合清潔劑用品如：去污粉、強力（濃縮）清潔劑、揮發油、松香油、汙油、酸熱水、化學抹布、甲本、稀釋劑、研磨粉、漂白劑等，具有腐蝕性的清潔硬物來擦拭產品，恐傷及塑膠部品和刮傷烤漆表面等危險，請勿使用之。



清潔的方法

- 保養前請務必拔下電源插頭。

1. 機體髒污較嚴重的地方，請用軟布沾洗碗精擦拭。
2. 洗碗精清潔後，應用清水擦拭。
3. 最後再用乾布，將水份擦乾。



清潔碗籃

- 碗籃用浸過中性清潔劑的刷子清淨後，用水洗淨並瀝乾。

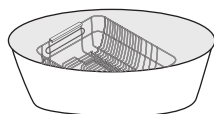

清潔過濾網

- 將濾網及濾網架上面的灰塵輕輕拍彈後，可用水洗乾淨靜置至完全乾燥，不要用手擰乾，容易損壞濾網。

清理的重點

電源線、插頭

- 電源插頭有雜質或異物附著時，請用乾布擦除。



機體內部

- 保養機器之前請先將電源插頭取下，等機體冷卻時再進行。（圖一）

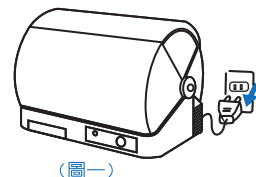

- 用軟布沾中性洗劑稀釋的水擦拭，再用乾布擦乾。（圖二）



- 如不鏽鋼碗籃有看起來像銹點附著在上面，這並非生鏽而是水雜質。建議可用清水浸泡後，輕輕擦拭，再用乾布擦乾。

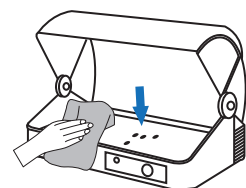

清理後的安全檢查

- 電源是否有裂痕或破皮的現象。
- 電源插頭是否有異常發熱的現象。
- 電源插頭的專用插座是否有鬆動的現象。
- 電源線及插頭受損，易引起觸電、火災的危險。

規

格

型 號	SSK-10SU
額 定 電 壓	110V
額 定 頻 率	60Hz
總額定消耗電功率	150W
定 時 時 間	10 / 20 / 30 / 50 / 60分
容 量	48L
本 體 尺 寸	(寬) 520 x (深) 380 x (高) 380 mm
產 品 淨 重	4.3kg
安 全 裝 置	溫控器、溫度保險絲、馬達溫度保險絲

限用物質含有情況標示

Declaration of the Presence Condition of the Restricted Substances Marking

Equipment name 設備名稱：烘碗機		Type designation (Type) 型號 (型式)：SSK-10SU				
單元 Unit	限用物質及其化學符號 Restricted substances and its chemical symbols					
	鉛Lead (Pb)	汞Mercury (Hg)	鎘Cadmium (Cd)	六價鉻 Hexavalent chromium (Cr+6)	多溴聯苯 Polybrominated biphenyls (PBB)	多溴二苯醚 Polybrominated diphenyl ethers (PBDE)
馬達組	○	○	○	○	○	○
電熱組	○	○	○	○	○	○
定時器	—	○	○	○	○	○
電源線組、 配線	○	○	○	○	○	○
塑膠元件	○	○	○	○	○	○
金屬元件	○	○	○	○	○	○

備考1. “超出0.1 wt %” 及 “超出0.01 wt %” 係指限用物質之百分比含量超出百分比含量基準值。
 Note 1 : “Exceeding 0.1 wt %” and “exceeding 0.01 wt %” indicate that the percentage content of the restricted substance exceeds the reference percentage value of presence condition.

備考2. “○” 係指該項限用物質之百分比含量未超出百分比含量基準值。
 Note 2 : “○” indicates that the percentage content of the restricted substance does not exceed the percentage of reference value of presence.

備考3. “—” 係指該項限用物質為排除項目。
 Note 3 : The “—” indicates that the restricted substance corresponds to the exemption.

故障排除的方法

本機若有異常時，請按下列方式逐項檢查，狀況仍無法改善，請關閉電源開關，拔掉插頭，並停止使用，待機體冷卻後，速送各地服務站檢查處理。

狀況	可能原因	處理方法
無法烘乾 (無熱風)	• 是否插上電源?	• 確實插上110V / 60Hz之電源
	• 電源是否正確?	
	• 馬達故障或扇葉卡住?	• 調整或更換扇葉 (勿自行拆修)
	• 電熱組故障(只吹冷風)	• 更換電熱組 (勿自行拆修)
設定時間異常	• 定時器故障	• 更換定時器故障 (勿自行拆修)

緊急處理方法

- 萬一本產品發生異常時，請先將電源開關關掉，再拔掉電源插並停止使用，請速送各地服務站檢查處理。
- 假如是內部機件故障時，切勿自行拆解修理，必須由製造廠或其服務處的人員，進行更換避免危險。



注意 • 若電源線損壞時，必須由製造廠或其服務人員進行更換，以避免危險。

- ◎ 本公司之產品皆經過嚴密檢查與試驗，請安心使用。
- ◎ 承蒙選用本產品不勝感激，自購買日期起壹年內，在正常使用下故障，本公司負責免費維修。
- ◎ 本機內部之任何零件，如非本公司技術人員裝修，而使機器故障，本公司不負保證責任。
- ※ 保證期間內如有下列之場合時亦酌收材料工本費※
 - ① 未依使用說明書或本公司人員所示正確之使用方法使用，不論是故意或過失因素發生之故障。
 - ② 因天災地變、蟲鼠禍公害、雷電擊及未按規定電壓使用所導致故障或損毀者。
 - ③ 安裝後自行移動、運送或改裝所發生之碰傷或故障。
 - ④ 損耗品、附件、麥克風、遙控器、錄音機及錄放影機磁頭、電腦磁碟機磁頭。
 - ⑤ 使用於營業及公共場所，或特殊環境如硫磺區、海邊高鹽份等容易腐蝕地區。
 - ⑥ 本保證書記載事項，未填入購買日期、記載不實、空白、損毀、遺失或塗改致字跡無法辨認者。
 - ◎ 小家電產品如需服務自行送至服務站維修，謝謝。

烘碗機	
保證期間	自購買日起壹年
購買日期	
客	姓名 先生、女士
	地址
戶	電話
經銷商	店名、地址

各 地 服 務 站

單 位 電 話 地 址	單 位 電 話 地 址
松江站 (02) 25236104 台北市中山區松江路266號B1	豐原站 (04) 25224401 台中市豐原區建成路21號
三重站 (02) 29719068 新北市三重區自強路2段30號	沙鹿站 (04) 26652805 台中市沙鹿區興安路61-6號
永和站 (02) 29223243 新北市永和區福和路303號	南投站 (049) 2221248 南投縣南投市信義街5巷13號
板橋站 (02) 29597112 新北市板橋區後埔街85號	員林站 (04) 8350596 彰化縣員林鎮崙雅里崙雅巷1-52號
桃園站 (03) 2171299 桃園市八德區高城路215號	彰化站 (04) 7224833 彰化市自強南路89號
新竹站 (03) 5343413 新竹市中正路496號	嘉義站 (05) 2364504 嘉義縣水上鄉三和村新和庄120號
基隆站 (02) 24651934 基隆市東明路5號	虎尾站 (05) 6330531 雲林縣虎尾鎮工專一街7號
宜蘭站 (03) 9373154 宜蘭市黎明三路295號	台南站 (06) 2541191 台南市永康區中正南路360巷19號
花蓮站 (03) 8234414 花蓮市美工六街28號	高雄站 (07) 6226682 高雄市岡山區本洲里本工二路5號
玉里站 (03) 8882096 花蓮縣玉里鎮大同路194號	澎湖站 (06) 9211490 澎湖縣馬公市西文里97之40號
台東站 (089) 323141 台東市大同路237號	鳳山站 (07) 7632869 高雄市鳳山區五甲一路632號
台中站 (04) 23303039 台中市霧峰區南柳村霧工6路8號	屏東站 (08) 7380552 屏東市華正路155號

製造號碼貼付處:

委製廠商：

台灣三洋電機股份有限公司

台北市松江路266號10樓 TEL:(02)25210251

RoHS網址 <http://www.sanlux.com.tw/s1504/rohs.asp>

商品原產地：中華民國