

SANLUX

台灣三洋

使用說明書

環保
家用 **對開電冰箱**



目錄

安全注意事項	警告... 1-2
	注意... 3-4
使用前注意事項.....	5-6
食品放入前之注意事項.....	7
各部品名稱.....	8
關於正確的使用方法.....	9
食物存放要訣.....	10
特殊功能按鍵的介紹.....	11
溫度調節.....	12-13
冰溫室.....	14
蔬果室.....	14
冷凍室.....	14
製冰的方法.....	15
關於活動製冰皿.....	15
部品的安裝方法.....	16
清理的方法.....	17
一般節電使用方法.....	18
遇有以下情況之處理方法.....	19
關於緊急處理方法.....	19
關於售後服務.....	20
規格表.....	夾頁

本產品限台灣區域使用

For use in Taiwan only

本公司產品設計之使用範圍如下：



1. 商店、辦公室及其他工作環境之員工廚房區域。
2. 農莊及旅館、汽車旅館及其他居住型環境。
3. 民宿型態之環境。
4. 餐飲及類似的非零售應用。

**使用本產品前，務必詳讀本說明書，
以避免不當使用造成的故障或危險。**

03165010560006

使用上的安全注意事項









- 使用前請詳細閱讀「安全上注意事項」並正確使用。
- 若忽視標示內容，使用時發生危害及損害的程度，以下列的標示區分說明。

 警告	此標示欄的內容為「假定有死亡或受傷的可能性」。
 注意	此標示欄的內容為「有受傷及僅有物品損壞的可能性」。
 注意	本產品設計之安全使用年限為10年。
	若超過設計安全使用期限，因年久部品恐劣化及積灰塵和欠缺保養，導致發生起火等事故之可能性。

圖列表示

		
「警告或提醒注意」的內容。	不能做，「禁止」的內容。	必須實行「指示」的內容。

警告

 <p>不可改裝。此外，非修理技術人員絕對不可分解及修理</p> <p>禁止分解 ● 會造成火災、觸電、受傷。</p>	 <p>勿將電源線損壞或使之破損、加工、過度彎曲、拉扯、扭轉或放置重物等動作。</p> <p>禁止 ● 會造成電源線破損，導致火災、觸電的危險。</p>
<p>由於使用可燃性冷媒，因此當冷卻迴路(配管)、電源線受損時，請先開窗通風後，再洽詢本公司服務站。(否則可能發生起火、爆炸)</p>	
 <p>保養時，請務必將插座上的電源線插頭拔起，此外，手潮濕時不可拔插頭</p> <p>拔下插頭 ● 會造成觸電、受傷。</p>	 <p>不可使用AC110V以外的電壓</p> <p>注意 ● 會造成損壞、火災及觸電。 (電壓、電流請參考規格表標示數值)</p>
 <p>電源線及電源插頭損壞或鬆弛時請勿使用。</p> <p>禁止 ● 電源線或插頭損傷是造成漏電、燒損的原因。 ● 有短路、觸電、受傷或火災危險。</p>	 <p>要定期清除電源插頭的灰塵</p> <p>注意 ● 插頭上若塵埃堆積，會因濕氣造成絕緣不良，引起火災。</p>
 <p>請勿將本產品移至正常使用外的場所及其他用途功能使用</p> <p>禁止 ● 本產品除依說明書所規定之規定外，不得使用於其他用途，以避免機件產生損壞或發生危險。</p>	 <p>請勿放置在不安定的位置</p> <p>禁止 ● 因地震或外力影響，極容易摔落而造成受傷之危險並使產品損壞。(詳見第5頁)</p>



警告

本電器不預期供生理、感知、心智能力、經驗或知識不足之使用者(包含孩童)使用。
 ● 除非在對其負有安全負責的人員之監護或指導下安全使用。● 孩童應受監護，以確保孩童不嬉玩電器。



注意

產品在長期開機運轉或使用中，需有人在場，如長時間不使用或人員離開、外出請將電源線拔起。

- 待機時仍有部份在通電狀態，會因絕緣劣化或漏電而造成火災。



注意

長時間不使用或報廢時，請拔下電源插頭，以節省能源。

- 長時間不使用或報廢時，請將庫內物品全部取出，電源插頭拔出收妥。
- 庫內清洗乾淨，水分擦乾，並打開門扉2-3日，直到完全乾燥為止。

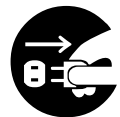

拔下插頭

搬運或移動產品時，務必將電源線和連接線拔下

- 待機時仍有部份在通電狀態，會因絕緣劣化、漏電而造成火災意外。
- 在拔下插頭時不可拉電源線拔起，一定要從插頭處拔下。

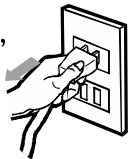

注意

請單獨使用110V 15A以上的插座切勿使用破損的電源線或插頭

- 使用110V以外的電源或電流不足的插座，是引起火災的主要原因。

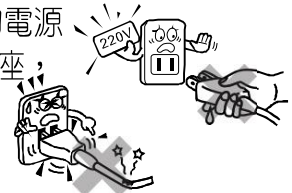

注意

使用前請確實將電源線插頭插好

- 插頭確實與插座緊密貼合不可有鬆動或插入不完全。

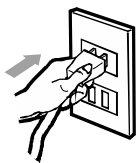

禁止

請勿使用多頭電源線插座

- 請勿使用延長線插座或與其他電器共用電源插座會有過熱，引起火災的危險。



禁止

電源線請勿踐踏

- 電源線或插座損傷是造成漏電、燒傷的原因，若電源線損壞時，必須由製造商或其服務處的人員更換，以避免危險。

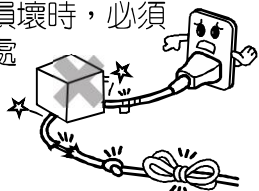

禁止觸摸

請勿用沾濕的手拔電源線插頭

- 電源插頭需拔除時，不要用沾濕的手拔插頭，有觸電的危險。

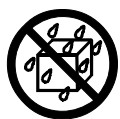

禁止水淋

避免靠近水道、流理台或浴室等濕氣重的地方不要使用

- 易造成生鏽、絕緣不良、漏電或故障等事故。



禁止

請勿在產品內部及周圍儲存放置爆炸性物質或易燃物品

- 會造成龜裂、異味及火災意外。
- 乙醚、揮發油、酒精、接著劑等具揮發性易燃物品及含有可燃性推進氣體的噴霧罐，切勿放入該產品中，以免發生危險。



注意

異常(燒焦味)停止運轉時請手握緊插頭處拔下插頭

- 如持續異常運轉，恐有漏電及火災發生。
- 拉扯電源線易造成電源線斷裂、接觸不良而發生短路、觸電的危險。

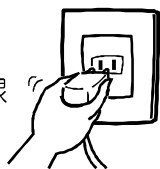

請接地

請安裝接地線等安全措施

- 故障和漏電時會有觸電之虞；接地固定方式請與經銷商商量。(詳見第6頁)

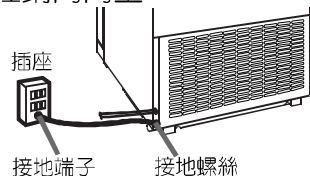

⚠ 注意



本產品不預期提供生理、感知、心智能力、經驗或知識不足之使用者(包含孩童)使用

- 除非在對其負有安全責任的人員之監護或指導下安全使用。
- 孩童應受監護，以確保孩童不嬉玩電器。



請勿任意改造本產品機體結構或更換零件

- 會造成火災、觸電、受傷。
- 修理需向購買的販賣店或廠商指定的場所詢問。

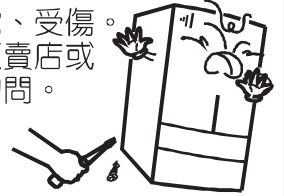

請單獨使用AC110V的插座

- 因與其他電器共用一個分歧插座，使用時會有過熱而引起火災的危險。
- 切勿使用超載分歧插座和延長電源線，否則有觸電之虞。



限用AC110V



電源線請勿踐踏、頂到插座

- 插頭的刀刃須確實與插座緊密貼合，不可有鬆動或插入不完全的現象，否則會因發熱而引起火災意外。



確實將電源插頭插入插座

- 電源線或插頭若變形損傷是造成漏電、火災的原因之一。
- 若電源線損壞時，必須由製造廠或其服務處的人員更換，以避免危險。

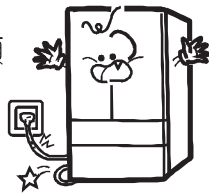

電源插頭拔下後，距再插上使用時間，至少

- 瞬間插上插頭會造成壓縮機馬達一時無法起動。



請實施防止翻倒的措施

- 為預防地震傾倒、產生意外，可利用掛鉤、繩索穿過背板上方的搬運把手防止傾倒之安裝孔，確實固定在牆壁等堅固位置。

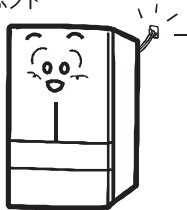

可燃性噴霧器請注意

- 不可對產品噴灑揮發油、塗料、殺蟲劑會造成觸電、火災意外。
- 切勿在冰箱附近使用，有燃燒起火的危險。

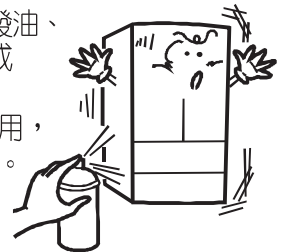

瓦斯器具若瓦斯漏氣時

- 快關閉瓦斯總關閉，不要碰觸任何電器；此時如將電源插頭拔掉，易引起火花，有瓦斯爆炸的危險。
- 請小心！



請特別注意老人、兒童的安全

- 若有老人或兒童要使用冰箱時，需有成人在旁監督指導及協助；因兒童有可能被困在冰箱裡而發生窒息危險。
- 避免兒童有單獨使用冰箱的機會，防止兒童去玩耍冰箱，以免發生危險。(如：碰傷、壓傷、窒息、觸電...等)



不適合冰存的物品請勿放入

- 不可放入醫藥用品、疫苗、藥品、中藥材、檳榔、化妝品、生化製劑及實驗室實驗品，不適合冰存的物品，易有變質情況發生。



下列物品請勿放置在冰箱上面

- 不穩固的東西或裝水的容器。
- 重的物品。
- 門的開閉易引起上面物品掉落、溢出水，造成絕緣不良、漏電、故障和危險。

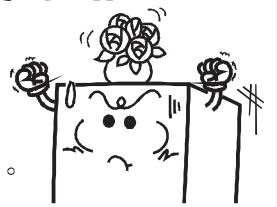



注意

產品送達後須靜放2小時以上再插上電源；在初次使用前勿放入食物，待運轉4小時冷度分佈均勻後，食物再放入可達節省用電的效果。



食品須先清洗處理後

- 食品類請先清洗處理包裝後再冷藏。
- 瓶罐食品須清潔處理擦拭後再貯藏。

注意



食品放入時應留有適當的空隙，以利空氣的循環。

- 食品放入太過擁擠，會造成冷氣循環不良、浪費電力。

注意



熱的東西請先弄涼再放入

- 開水等熱的東西，直接放入耗電量會格外增加。

注意



水份多的食品先用保鮮膜包裝好，再放入庫內。

注意

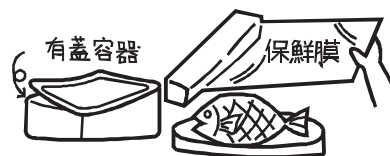

瓶罐類請勿放入冷凍室內

- 凍結後有爆裂的危險。

禁止



避免儲存食品在水晶棚前緣

- 高度較高的食品會因拉出而傾倒，有掉落的危險。
- 容器太用力磨擦，會刮傷水晶棚面，
- 請小心！

禁止



請勿直接用水沖洗

- 電器部品直接用水沖洗，容易生鏽、漏電，發生故障。

禁止水淋

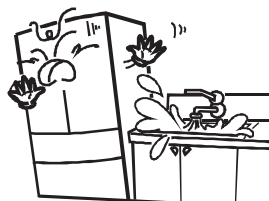

濕的手請勿直接碰觸冷凍室內的食品或容器 (特別是金屬製)

- 恐怕會凍傷。

禁止觸摸



請勿用手拭摸冰箱底部

- 恐會被冰箱底鐵板割傷。
- 請勿在容易受傷的地板使用腳輪來移動產品。

禁止

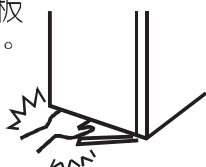

搬運或移動產品時，務必將電源線和連接線拔下

- 未拔下時易造成觸電和火災等事故。

注意

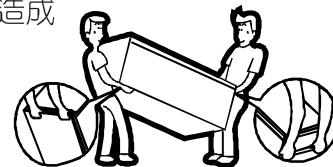

拔下插頭

更換庫內燈或定期清理時請先拔掉電源插頭

- 若沒拔下電源插頭，容易發生觸電的危險。



冰箱報廢時請卸下門扉以防危險

- 在您扔掉舊冰箱前，務必將冰箱裡外門隔板拆下，避免兒童在冰箱內攀爬被鎖住而發生危險意外。

注意



使用前注意事項

※冰箱送達後，須靜放2小時以上，方可插電使用。

安裝位置的決定

通風良好的地方

- 冰箱兩側面有防汗及散熱設計，因此左右空隙愈大散熱效果愈好。
上面 > 10 cm 左右 > 5 cm
- 冰箱背面和牆壁接觸會發出振動聲，所以將冰箱微微向前移，不與牆壁接觸保持5公分以上為宜。

熱氣、濕氣的地方

- 日光直射或靠近爐子的地方會降低冷卻能力。
- 請勿靠近水道或流理台等濕氣重的地方，易造成生鏽、漏電的危險。
- 若地面太潮濕時，請墊高放置。

水平穩固之場所

- 放置於不穩固的場所，易振動產生噪音。
- 冰箱置於地毯上時，因冰箱底部熱會使地毯變色，故請於底部放置堅固的台座。

調整台腳

- 安放位置不穩固時易震動產生噪音，請利用一字型起子來調整之。

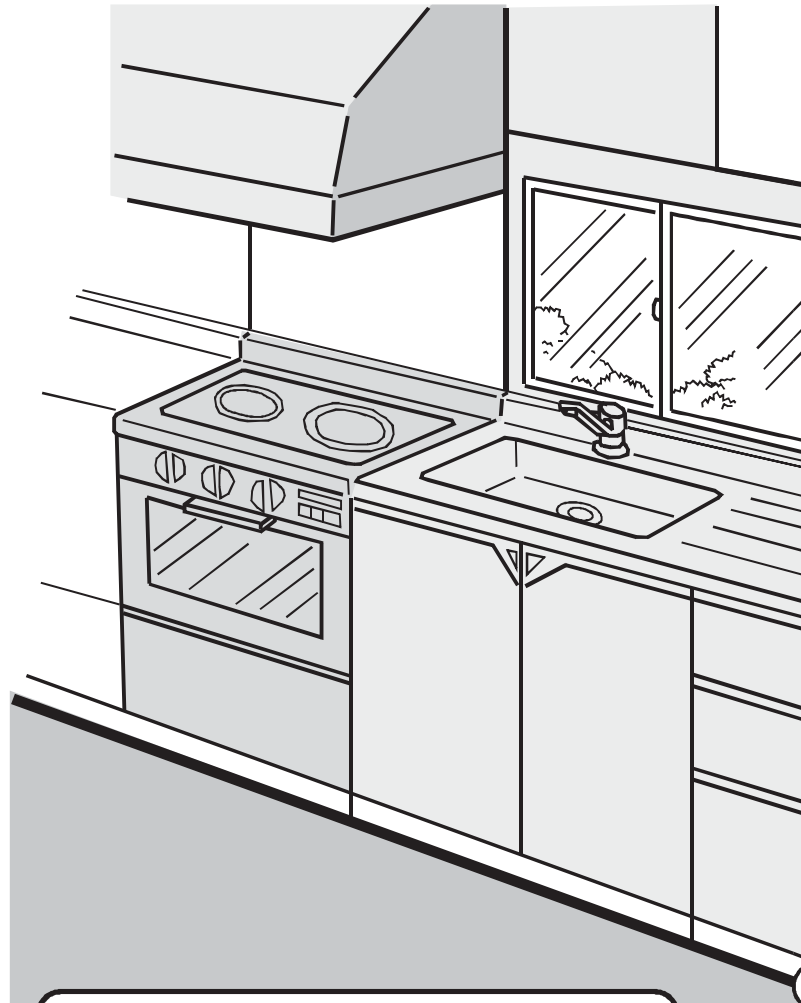
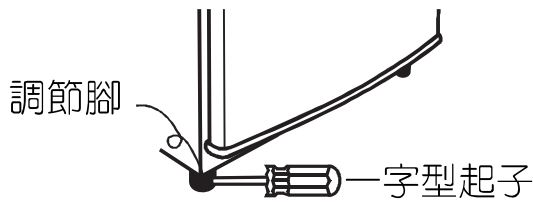

⚠ 注意

請勿放置在不安定的位置

因為地震或外力影響極容易摔落，而造成受傷之危險並使製品損壞。

移動產品時務必將電源線、連接線拔下
移動產品時，電源線未拔下，易使電源線受損及造成火災和觸電的危險。

移動、搬運時，必需將電源插頭拔掉！

準備

- 庫內物品全部取出。

移動、搬運時

- 調整“調節腳”使腳輪接觸地面可前後移動；切勿在易刮傷的地板上使用腳輪。
- 請勿在容易受傷的地板使用腳輪來移動電冰箱恐會刮傷地板。

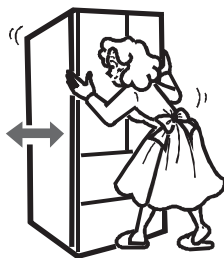

⚠ 注意

- 請利用冰箱背面和底部的搬運把手來搬運。
- 手握門扉搬運易滑手受傷。

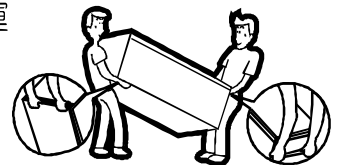

※ 冰箱安裝示意圖 (外觀以實物為準)

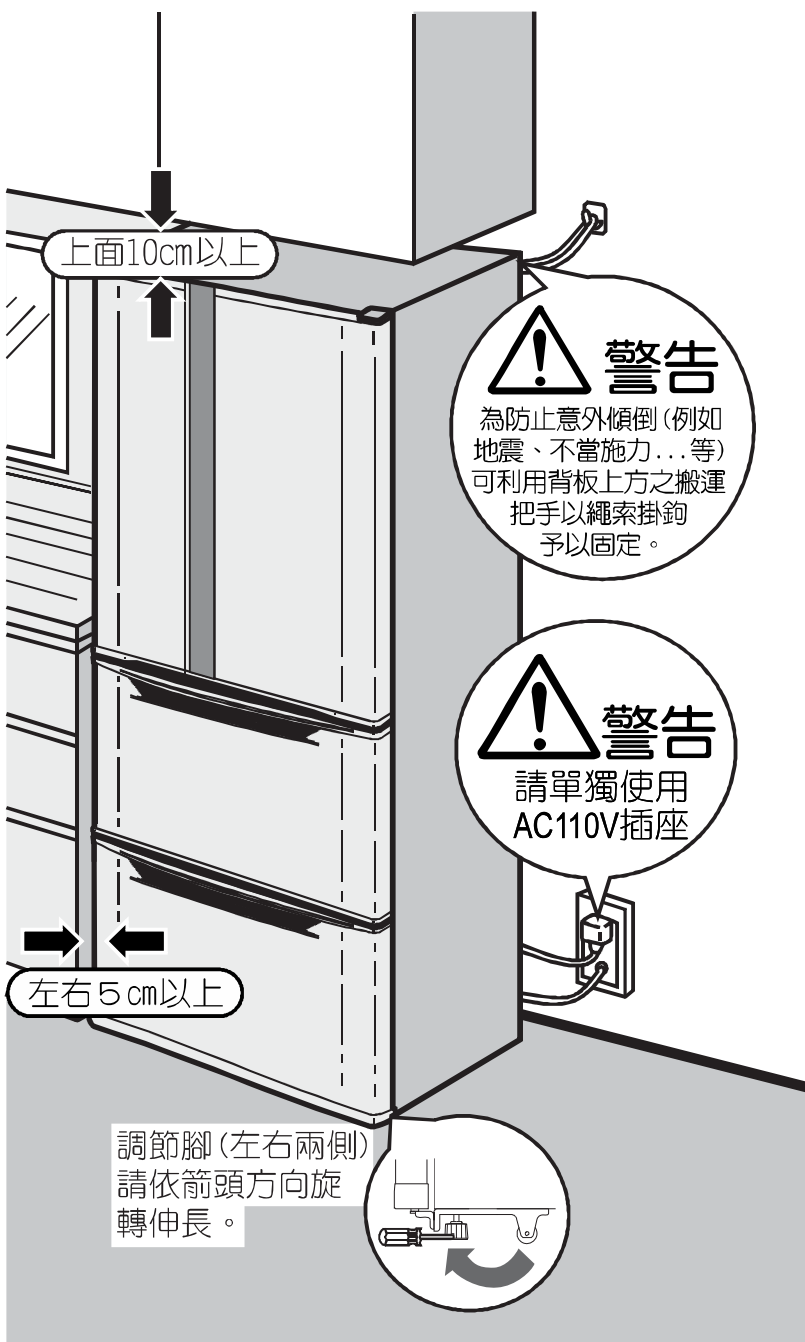

⚠ 注意

- 警告: 器具外殼或嵌入結構的通氣孔須保持暢通。
- 警告: 除了廠商建議的方法外, 不得使用機械工具或其他工具來加速除霜的過程。
- 警告: 不得破壞冷媒迴路。
- 警告: 除了廠商所建議的器具外, 不得在食物儲藏箱內使用其他的器具。

關於接地線的接續



警告

1 為了防止觸電須安裝接地線, 放置於下列場所必須作接地 (第3種接地工事, 詳洽經銷商)

- 地上經常須接觸到水的場所。
- 地下室容易結露的地方。
- 其他容易潮濕、水氣多的地方。
- 接地線請用1.6 mm以上單心絕緣橡皮電線。切忌使用下列部品:
 - 自來水管...沒有接地。
 - 瓦斯管...有爆炸的危險。
 - 電話、避雷針的接地線...因為打雷時會有大電流通過的危險。

2 接地線的接續

請從冰箱的背板接地螺絲處接續。

● 使用接地棒時

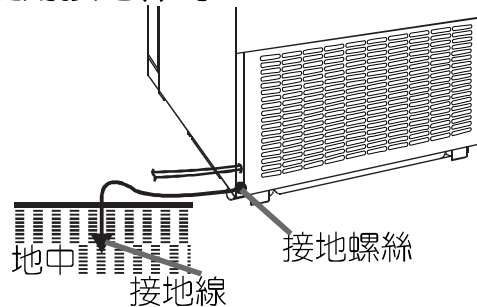

● 插座附有接地端子時

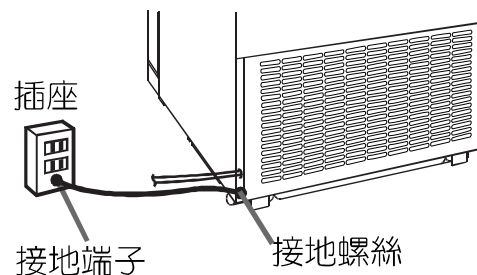

3 有關漏電切斷器

易潮濕、水氣重的場所務必安裝漏電切斷器(詳情請洽各地經銷商)。

請注意

- 為防止冰箱接觸牆壁而產生振動聲及因散熱會使牆壁變色, 故請與牆壁稍有距離。

食品放入前之注意事項

準備

冰箱首次使用時，請暫勿放入食物，須靜放2小時以上再插上電源，待冰箱運轉4小時後，冷度分佈均勻，再放入食物，可達節省用電的效果。

1 庫內的擦拭

請用柔軟布巾擦拭乾淨。



2 專用的電源插座

請確實插入AC110V的插座內。

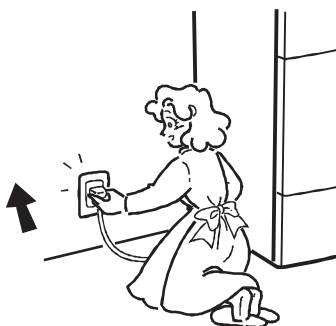

3 冷卻後再貯藏

通常需運轉2~3小時，夏天或周圍溫度較高時需4小時；在冰箱未完全冷卻請勿開門。庫內塑膠部品的味道，待冷卻後會自然消失，請安心使用。

正確的貯備方法

● 清洗、擦拭

食品須先清洗處理包裝後再冷藏、瓶罐食品須清潔處理擦拭後再貯藏。

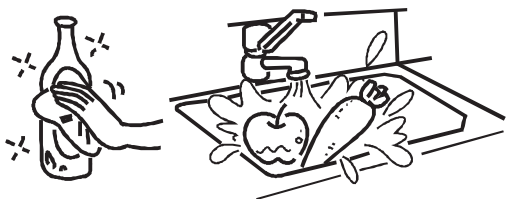

● 切勿擋住出風口

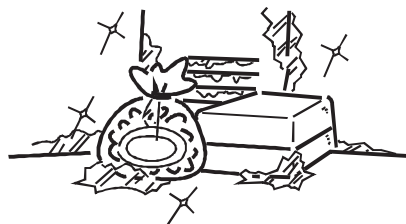

● 涼了再貯藏

熱的食品勿直接放入庫內，以免影響其他食品，浪費電力。水份多的食品先用PE膜或有蓋的容器包裝後再放入庫內。



● 適當的空隙

食品放入太過擁擠，會造成冷氣循環不良、浪費電力。



● 不適合冷藏的食品

芋、薯類...澱粉會老化變得難吃；蘿蔔...會有凍傷的現象；鳳梨、香蕉、木瓜...等熱帶的水果，因為冰箱的低溫會影響其熟化變得很難吃，故要吃之前再冰就可以。

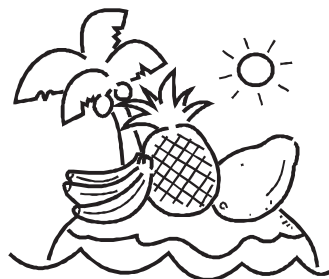

關於出風口和脫臭

- 附有自動分解庫內脫臭功能、不必動手，脫臭後的冷氣經各層出風口吹出，使冰箱達到零污染。
- 味道強烈的食品請用保鮮膜、塑膠袋或容器內，包裝好後再貯藏。

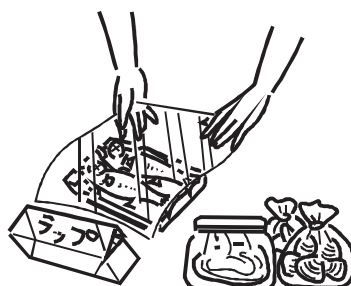

各部位名稱

冷藏室

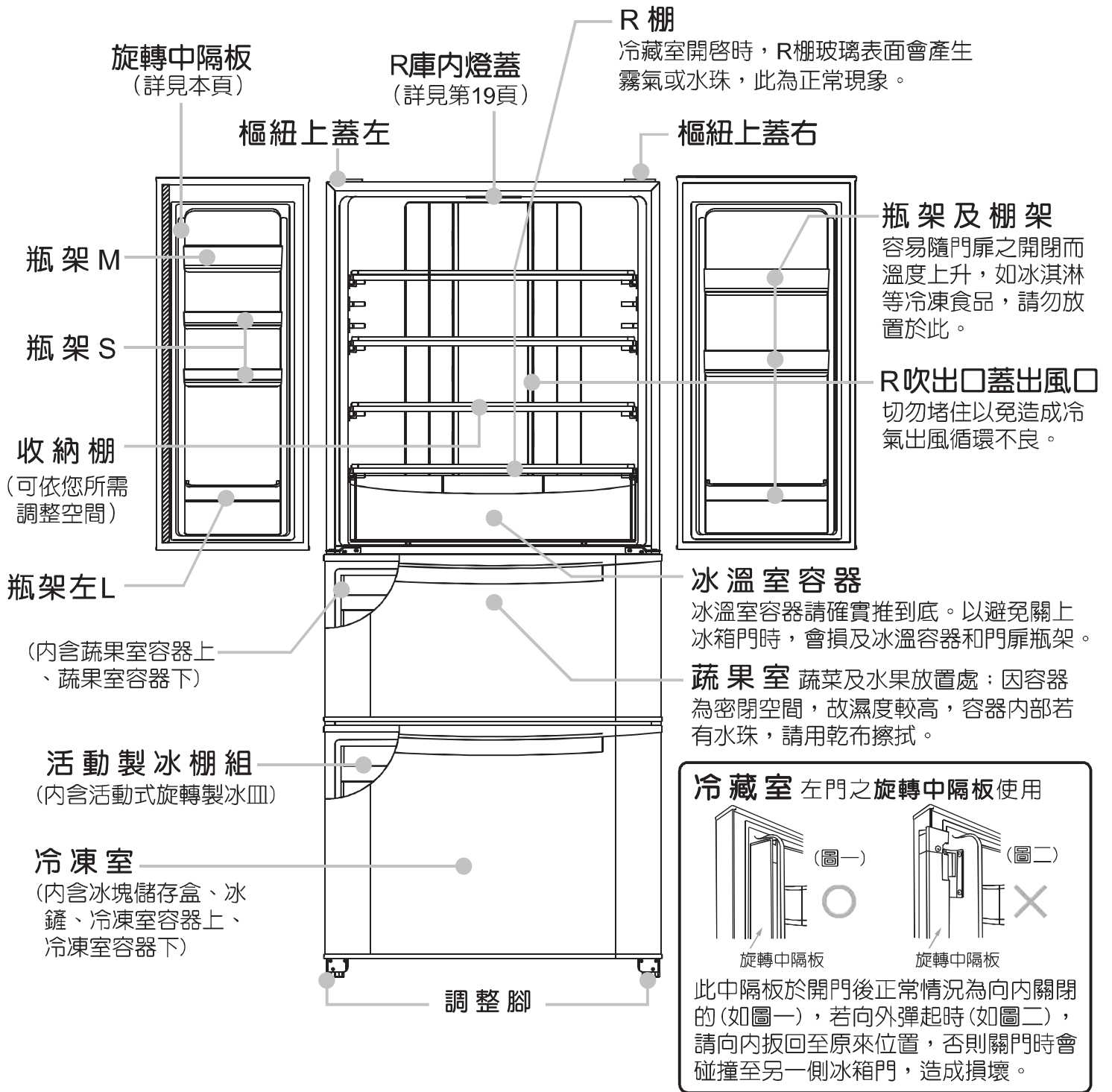

⚠ 注意

- 冷藏室R棚調整高度或清洗時，請將棚上的物品取出後再進行動作，以免食物掉落，造成損傷。
- 冷藏室R棚抽出時，請用手掌托住棚架後半部並將後半部底部往上撐，再同時向外拉出即可卸下。
- 冷藏室R棚調整高度或清洗時，請將棚上的物品取出後再進行，以免棚上物會有傾斜、掉落、有砸到人的危險，請小心。

請注意

- 欲放入過大食物(如:大蛋糕或西瓜)時，請調整收納棚即可放入冰箱中。

關於正確的使用方法

冰箱的電費跟使用方法，有很大的關係，請好好節約用電。

- 冰箱首次使用時，須靜放 2 小時以上再插上電源，待冰箱運轉 4 小時後，冷度分佈均勻，再放入食物，可達節省用電的效果。
- 若使用於商業用途，所造成之保存、保鮮問題，並非本冰箱之不良，請做為一般家用電冰箱使用即可恢復正常。
- 冰箱剛關門後，進入庫內的空氣遇冷、瞬間壓力較庫外低，若立即再開門會有開啓不易情形發生，此為正常現象。
- 箱門開閉的次數太多或含水量較高的食品放置冰箱內時，容易產生水滴現象，此為正常現象；因此，請把含水量較高的食品，使用塑膠袋或食品容器加蓋，並儘量減少開門的次數。
- 若運轉使用後仍有冷度不足之現象，可能是放入食物過量或開閉門扉時間過久、次數過於頻繁或碰到冰箱化霜時間而造成，這並非故障，請安心使用。
- 在雨季及高濕之季節，冰箱箱體(尤其是冷凍室門四周及門扉墊條等)會有結露產生水滴，此為正常現象，用乾布擦拭即可。
- 冷藏室需要更冷時，請將冷藏室設定於“強”。若仍覺得冷度不夠，請將冷凍室溫度調至“中~強”之間可使冷度更低。
- 冷藏室設定於“弱”仍覺得溫度太低時，請將冷凍室溫度調在“中~弱”。
- 外箱體前緣及兩側面有防汗散熱管，其作用在散熱，並防止外箱體流汗，請安心使用。
- 美背式機種其側面用來散熱會有稍熱的感覺(尤其是冰箱剛開始使用 24 小時內或停電後再啓動運轉或化霜後再啓動運轉會特別熱)這並非故障，也不會影響庫內之食物，請安心使用。
- 請與牆壁或傢俱保持後面 5 cm 以上，左右 5 cm 以上，上方 10 cm 以上距離，以利冰箱有良好的散熱效果，並確保庫內冷度。
- 開關冰箱後，若有“劈裂”聲音此乃塑膠零件及發泡材冷縮熱脹所致，這並非故障，請安心使用。
- 冰箱在使用中，有下列聲音時為正常現象，請安心使用：
 - (1) 冷卻風扇馬達運轉時有“呼呼”的風切音。
 - (2) 壓縮機運轉的聲音或停止時冷媒流動“嘶嘶”的聲音。
 - (3) 壓縮機停止時，庫內冷卻器有冷媒對流“咕嚕”的聲音。
 - (4) 開關箱門時，排水管有“咕嚕”聲。
- 含水份較多的食物，請加蓋或覆上保鮮膜，再放入冰箱。
- 酒精、甲苯等揮發液體及醫療用疫苗，請勿放入冰箱。
- 漬物或氣味強的食品，請用塑膠袋包妥後再放入冰箱。
- 不可放入醫藥用品、疫苗、藥品、中藥材、檳榔、化妝品、生化製劑及實驗室實驗品等不適合冰存的物品，因為易有變質情況發生。
- 水份較多的食品(蔬菜、水果、豆腐等)，請勿放置於多層出風口之冷氣出口，以免凍壞。
- 為保持冷氣流通，請勿在冷氣吹出口前堆積食品；冷凍庫回風口請勿阻塞，以免影響冷度；熱的食物，請放涼了之後，再放入冰箱。
- 蔬菜和水果等，請存放於蔬菜容器內。



食物存放要訣

請注意 ※ 食品有異臭或者變色的，請勿放入冰箱。（因食品腐敗而成為病源的可能）

請注意 ※ 冰箱使用時，不可放入除臭器等之電器。（以免觸電而引起火災、有爆炸的可能）

冷藏室

日常生活所常用之食品、飲料、調味料等，做一時的保存。

- 布丁、豆腐或沙拉請放入冷藏室。
- 汽水、啤酒、養樂多、牛奶等飲料請放入冷藏室門扉棚架。

冰溫室容器

當日即會料理或食用之魚、肉類食品，請放入冰溫室容器。

請注意

※ 冰溫室容器為冷藏室最冷之處，請勿放置蔬菜、水果、豆腐，以避免食品凍傷。

蔬果室

蔬菜、水果請放入蔬果室保鮮容器，其他食品請勿放入。

請注意

※ 蔬果若存放於各強化玻璃層架上，特別是接近出風口時，容易造成蔬果凍傷，請儘量避免。

冷凍室

冷凍食品、魚、肉或冰淇淋等易變質的東西，請用密器、塑膠袋或保鮮膜將食品密封後再保存，以避免多樣食品雜味混淆。

特殊功能按鍵的介紹

門扉溫度控制按鍵

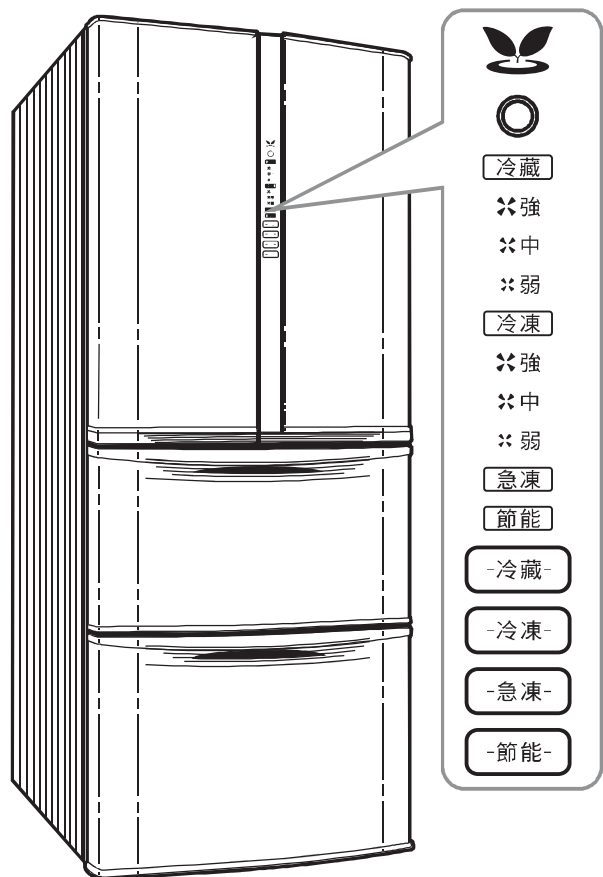

使用方法

自動節能顯示燈

- 因應環境光源之變化而顯示：冰箱周圍環境光源昏暗時，則顯示燈會亮。其目的在使變頻壓縮機進入節能運轉模式
- 使用“急凍”狀態時則此功能將自動取消。

急凍功能設定（連續運轉兩小時）

- 按壓“急凍”鍵，即進入急凍功能；如需取消時，則再按一次即可。
- 當庫內冷凍食品保存量很多或開門次數頻繁時，按此按鍵時，變頻壓縮機會以最高頻率連續運轉2小時來達到冷凍室急速保存食物新鮮美味。
- 按此按鍵時，不受庫內溫開關的影響，在經2小時的運轉後，就恢復一般溫度控制方式運轉。

節能功能

- 按壓“節能”鍵，即進入節能功能；如需取消時，則再按一次即可。
- 當冰箱內食品保存量少、食品置換量少或很少開閉門扉時可按壓使用，可降低耗電量。
- 按壓進入“節能”狀態時，會持續保持此狀態，直到再次按壓後才會取消。（請特別注意）
- 如按壓“急凍”鍵，就會進入急凍狀態；此功能就自動取消。（請特別注意）

敬告愛用者：

本品為上冷藏下冷凍設計機種門扉設計略有不同，上冷藏門扉為左右對開式設計；下蔬果室和冷凍室均為抽屜式設計；唯在門扉開關時，請特別注意使用安全。使用時請依以下正確方式來操作，切勿將手伸入門縫內，造成受傷危險。

冷藏室（左右對開式門扉設計）

正確使用方法

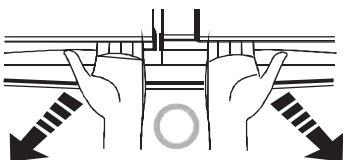

錯誤關門方法

切勿將手伸入門縫內，容易受傷。

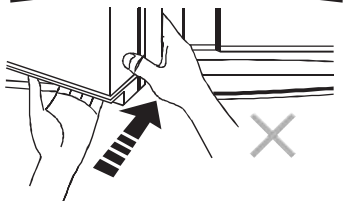

蔬果室和冷凍室（抽屜式設計）

正確使用方法

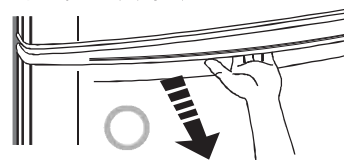

錯誤關門方法

切勿將手伸入門縫內，容易受傷。

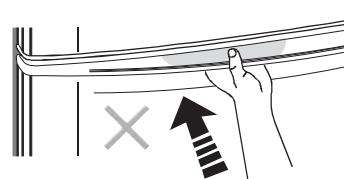

溫度調節

門扉溫度控制面板 及按鍵介紹

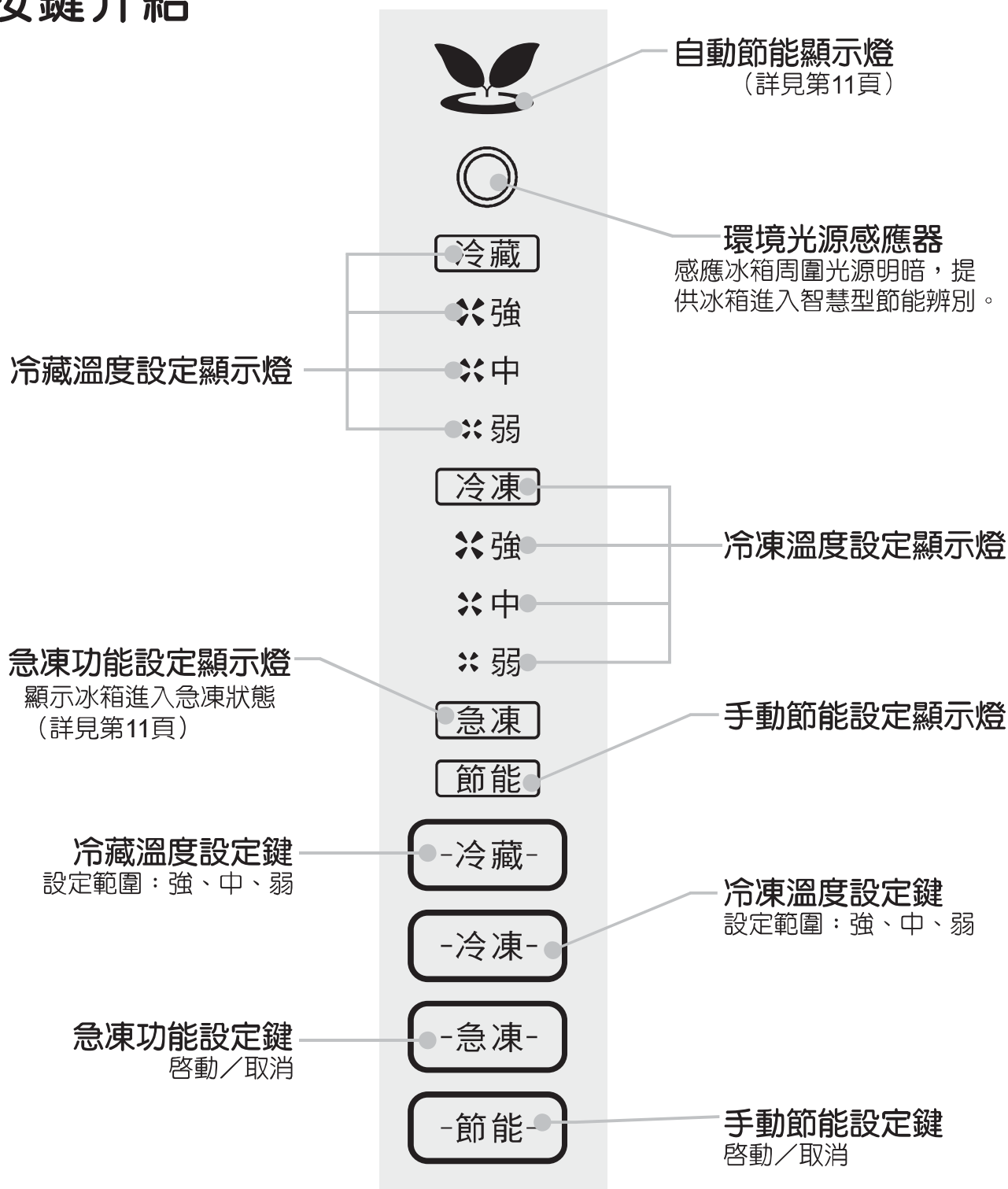

請注意

- 門扉溫度控制面板上之功能設定在長達60秒未操作時，所有顯示則會全部熄滅。
- 開門時會顯示先前設定之功能燈號。
- 急凍功能按鍵經設定後，燈號為常亮至解除為止。
- 當冰箱冷藏或冷凍室未關緊超過2分鐘，本冰箱設計有警示器會自動發出“嗶”提醒，過2分鐘後再沒關上，警示器則會停止，同時把手溫度控制面板上的冷凍/冷藏燈會全部一起閃爍作第2次提醒。

溫度調節

溫度調節使用要領：

冷藏	冷凍
使用時機：	使用時機：
『※強』食品保存溫度需要較低溫度時 『※中』通常 『※弱』食品保存溫度不需要較太低溫度時	『※強』食品保存溫度需要較低溫度時 『※中』通常 『※弱』食品保存溫度不需要較太低溫度時

- 冷藏室溫度調節，每按壓一次(冷藏)鍵，冷藏溫度會自動由『強→中→弱』順序循環調節，並於控制面板上顯示。
- 冷凍室溫度調節，每按壓一次(冷凍)鍵，冷凍溫度會自動由『強→中→弱』順序循環調節，並於控制面板上顯示。
- 停電時或斷電再次接電時，系統會自動顯示前一次記錄的設定，『急凍與手動節能』須重新設定。

冷藏/冷凍室室微調模式

如果要更精確的進行冰箱的溫度控制，可以利用冷藏室/冷凍室微調操作模式。操作方法說明如下：

1. 冷藏室的溫度設定原本為“強”、“中”、“弱”利用微調模式，可設定成9段的溫度控制，即“強”、“中”、“弱”之間可增加三個微調溫度。
 - ① 先壓按“冷藏溫度設定鍵”不放，再壓按“節能功能設定鍵”。
 - ② 按著會聽見「嗶」的一長音。
 - ③ 再按“冷藏溫度設定鍵”來進行微調的溫度設定。
 - ④ 如要恢復正常溫度調節，則再壓按“冷藏溫度設定鍵”不放，再壓按“節能功能設定鍵”，接著會聽見「嗶」的一短聲，就可以進行正常的溫度設定。
2. 冷凍室的溫度設定原本為“強”、“中”、“弱”，利用微調模式，可設定成9段的溫度控制，即“強”、“中”、“弱”之間可增加三個微調溫度。
 - ① 先壓按“冷凍溫度設定鍵”不放，再壓按“急凍功能設定鍵”。
 - ② 按著會聽見「嗶」的一長音。
 - ③ 再按“冷凍溫度設定鍵”來進行微調的溫度設定。
 - ④ 如要恢復正常溫度調節，則再壓按“冷凍溫度設定鍵”不放，再壓按“急凍功能設定鍵”，接著會聽見「嗶」的一短聲，就可以進行正常的溫度設定。

請注意

- 在停電又復電時，冰箱的溫度控制會恢復原來的設定(除了急凍功能/節電功能)。

冰溫室

冰溫室貯藏何種食物 (注意:貯藏期限約以1~2日為宜)

以將凍結約 -1°C 的溫度貯藏，保持食物的新鮮，不用解凍是貯藏現用肉類與海產類的室所。

- 肉類、生鮮、海產類。
- 活菌、乳酪、優格等。
- 生菜、沙拉、醃漬物。

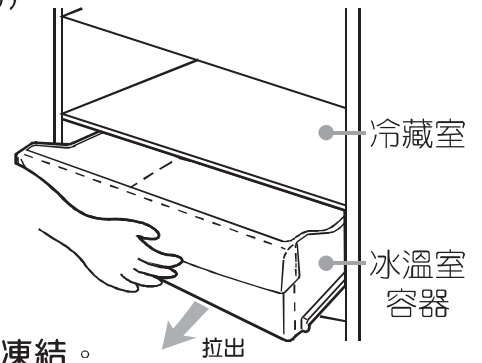
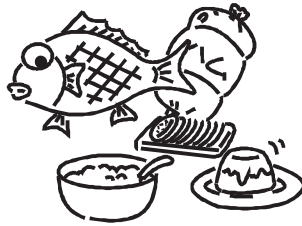

關於冰溫室貯藏

- 純水凍結為 0°C ，食物因含有鹽分、糖分，故 -1°C 尚無法凍結。
- 「冰溫」就是 0°C 到凍結的溫度貯藏，可使食物保持天然美味。

蔬果室

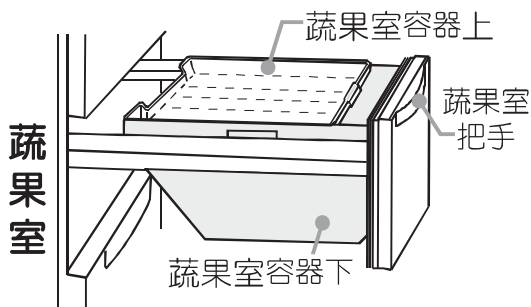

- 適用於保存各種蔬菜、水果等食物，請先處理後，再放入保存。

蔬果室容器的取出方法

- ① 握著蔬果室把手拉出到底。
- ② 雙手握住蔬果室容器上左右兩側向上斜 45° 即可取出。
- ③ 雙手握住蔬果室容器下左右兩側向上斜 45° 即可取出。

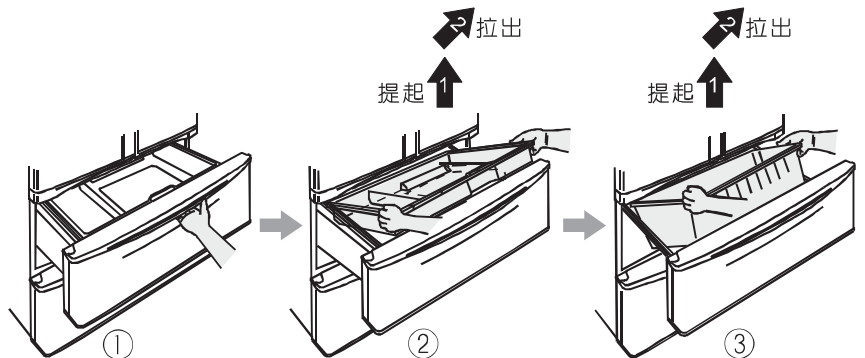

冷凍室

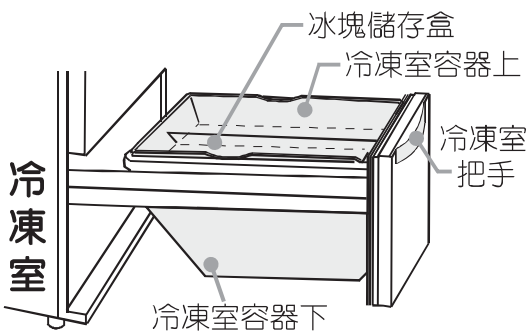

- 適用於保存各種肉品、海鮮、冰品等食物請先處理封存後，再放入保存。

冷凍室容器的取出方法

- ① 握著冷凍室把手拉出到底。
- ② 雙手握住冷凍室容器上左右兩側向上斜 45° 即可取出。
- ③ 雙手握住冷凍室容器下左右兩側向上斜 45° 即可取出。

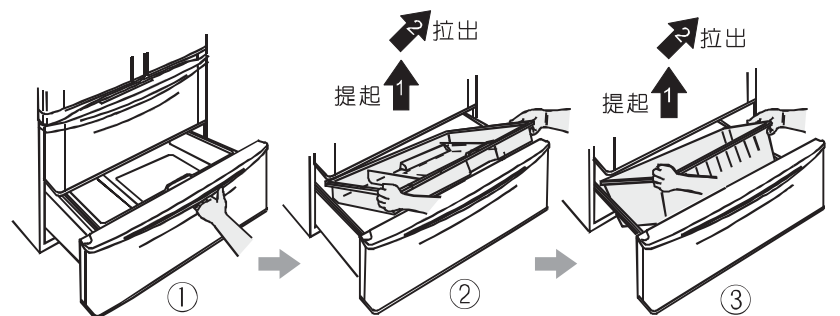

⚠ 注意

- 在旋轉製冰皿取冰時，冷凍室內之冷凍室容器上必須向內推至定位，防止冰塊掉出冰塊儲存盒外。
- 製冰時請使用專屬製冰皿來製冰；不可使用一般塑膠容器來製冰，會有凍結破裂的危險。

製冰的方法

關於活動製冰皿

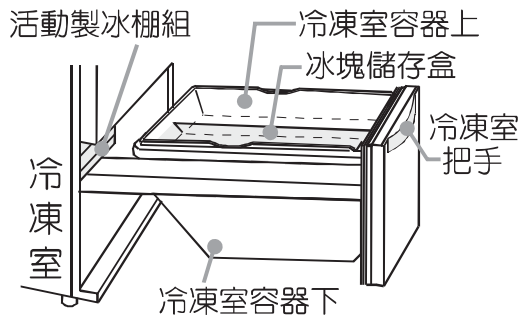

取出方法 安裝方法為取出方法反順序行之。

- ① 握著冷凍室把手拉出。
- ② 取出活動製冰皿裝水後放回定位。
- ③ 將冷凍室推至定位。

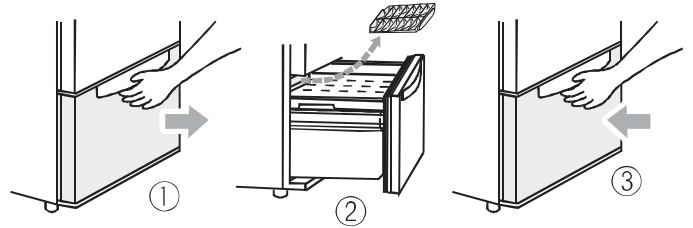

製冰的要訣

- 將冷開水倒入旋轉製冰皿至 8 分滿，再插入製冰棚內。
- 亦可用櫻桃、果汁等來製冰。
- 如欲快速製冰時，請將冷凍室的溫度調節旋鈕轉至“強”。

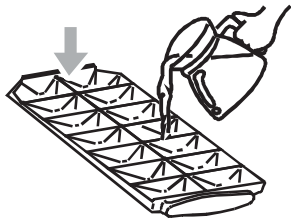

⚠ 注意

- 製冰時，請使用專用製冰皿來製冰；不可以使用冰塊儲存盒或一般塑膠容器來製冰，會有凍結、破裂的危險。
- 用製冰皿以外的容器大量製冰時，冷凍室的溫度會上升、冰淇淋會變鬆軟、冰塊貯存太久會變小，且粘在一起。

冰塊的貯存

- 將製冰皿旋鈕向右轉，即可取出冰塊。
- 冰塊可以用做水果盤美麗的裝飾等用途。

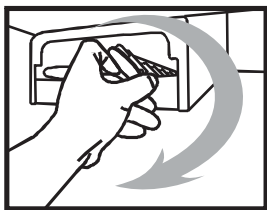

製冰時間很長時

- 冰箱剛開始插電使用時，約需 5~6 小時才會完成製冰。
- 庫內有大量食品、門扉開閉太頻繁時、室內溫度過低時、夏天溫度太高時，都會使製冰的時間較長。

⚠ 注意

- 在旋轉製冰皿取冰時，冷凍室內之冷凍室容器上必須向內推至定位，防止冰塊掉出冰塊儲存盒外。

務請配合

- 如欲長期貯藏魚、肉類，請用 PE 膜、塑膠袋、密閉容器來存放。
- 若未用 PE 膜、塑膠袋、密閉容器等來密封，則庫內頂部易流汗、結水珠，請用柔軟布巾擦乾。
- 若水份多的食物放置於冷藏室裏層的冷氣出風口附近，食品易凍結，請勿靠太近。
- 請用 PE 膜、塑膠袋、密閉容器等，將食物密封後再貯藏；可以防止食品脫水、乾裂或將氣味傳給其他食物。（如氣味重的食物：榴槤、臭豆腐等）

部品的安裝方法

安裝方法為取下方法的反順序行之。

瓶架

取下方法：

- ① 手剝離瓶架底部中央倒勾部。
- ② 兩手握住兩邊往上提起。
- ③ 兩手持瓶架兩端，向上提即可取出。

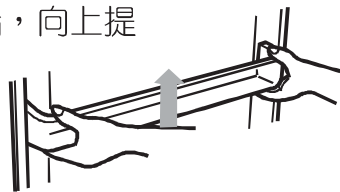

特點說明：

- 本活動瓶架組是採可自由拆裝方式設計，方便您空間利用。

密封蛋盒

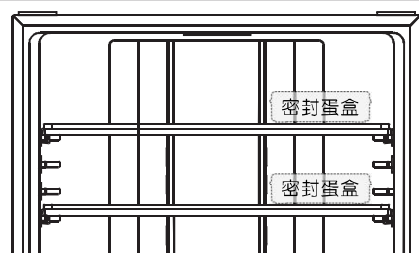

特點說明：

- 可擺放新鮮蛋類。
- 冷藏室內附有“密封蛋盒”冷凍室以及冷藏室的冰溫室皆不可放置“密封蛋盒”，其他位置皆可放置。

收納棚

取下方法：

- ① 正常使用時之收納棚。
- ② 將收納棚由前端向後推，可調節使用空間。
- ③ 收納棚向後豎立，可放較大的食品。

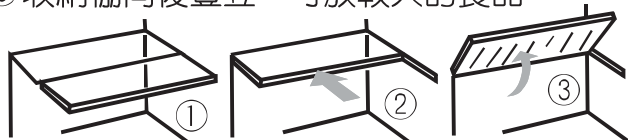

特點說明：

- 欲放入過大食品(如:大蛋糕或西瓜)時，請調整收納棚即可放入冰箱中。

製冰棚組 (詳見第15頁)

取下方法：

- ① 取下旋轉製冰皿。
- ② 以左手掌由製冰棚右內側向內拍打。
- ③ 製冰棚完全脫離製冰棚固定具即可取下。

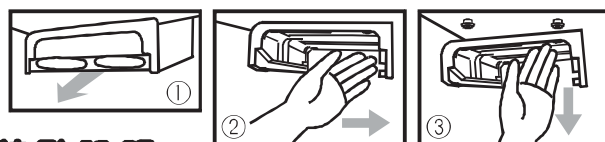

特點說明：

- 本活動製冰棚組是採可自由拆裝方式設計，方便您空間利用。

務請配合：

- 冷藏室R棚拉出、放入、傾斜時，請注意棚上食品都有可能落下，勿被其落下砸到。
- 冷藏室R棚(強化玻璃棚)下層是溫度較低的地方，請避免將蔬菜或含水份較高之食物(如:豆腐、布丁等)放於下層或靠近冷氣出風口前，特別是冬天或低外氣溫環境下可能造成凍傷現象。(若有現象表示庫內溫度較低，請將冷凍室和冷藏室之溫度設定於“弱”刻度即可改善。)
- 冷藏室R棚調節高度或清洗時，請將棚上物品取出後再進行，以免棚上物品會傾斜、掉落、有砸到人的危險，請小心。

R棚

取下方法：

- ① 右手握住R棚前緣。
- ② 左手將R棚後端向上托高，使其脫離固定槽扣後，再往前拉出。

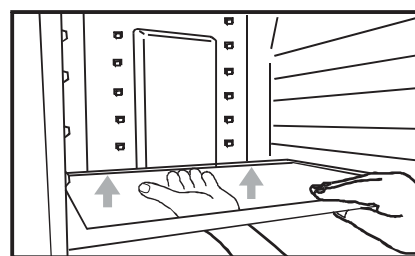

清理的方法

請每月一次定期清理冰箱。

清理的方法



警告

- 清理前請拔下電源插頭。



拔下插頭

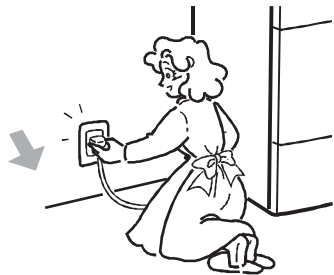

1 污穢較嚴重的地方，請用軟布沾洗碗精擦拭。

2 洗碗精清潔後，應再用清水擦拭。

3 最後再用乾布，將水份擦乾。

清理重點

1 庫內、滑動式冰溫室

因庫內很容易弄髒，請時常保持清潔，如有沾有食用油或奶油，在擦拭時請注意不要刮傷塑膠部品。

⚠注意 請勿刮傷塑膠部品

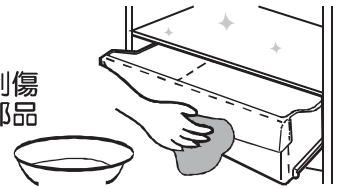

2 門扉墊條

果汁或乳酸菌飲料沾到墊條時，請盡快用軟布沾洗碗精擦拭，再用清水擦乾淨。

3 蔬果室容器、冷凍室容器

當蔬果室容器污穢時，請依第14頁方法取出，用水洗擦乾後再裝回原位。

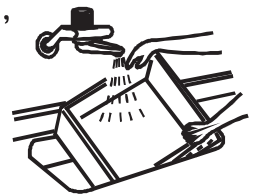

⚠注意 請勿拆卸蔬果室容器及冷凍室容器之滑軌

清理後的安全檢查

- 電源線是否有裂痕或破皮現象。
- 電源插頭是否有異常發熱現象。
- 電源插頭的專用插座是否有鬆動現象。

PS. 電源線及插頭受損，易引起觸電、火災的危險。

★若有問題請立即通知服務站派員修理。

⚠注意

- 電冰箱請不要直拉灑水清洗，容易發生危險。因為電氣部品濺上水是造成生鏽、漏電、故障的原因。

務必配合

請勿使用去污粉、強力(濃縮)清潔劑、揮發油、松香水、汽油、酸熱水、化學抹布、甲苯、稀釋劑、研磨粉、漂白劑等具有腐蝕性清潔劑及硬物來清理、擦拭冰箱，這樣會傷及塑膠部品刮傷烤漆表面，請勿使用之。

一般節電使用方法

冰箱的電費跟使用方法，有很大的關係。
請好好節約用電！

避免日光直射或靠近爐子的地方

- 會降低冷卻能力。

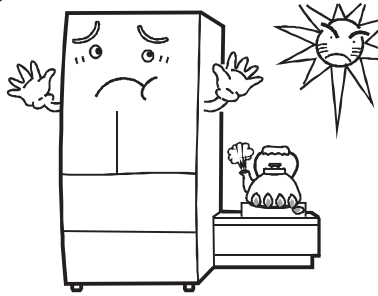

水平穩固、通風良好

- 冰箱左右空隙愈大散熱效果愈好。

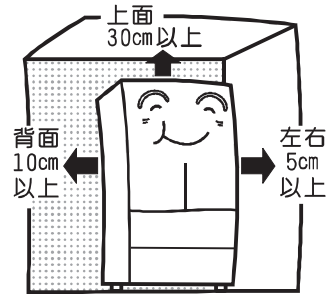

縮短開閉時間

- 食品放入時應留有適當的空隙，以利冷氣的循環。
- 良好的擺放習慣，可減少食物取出、放入時間。

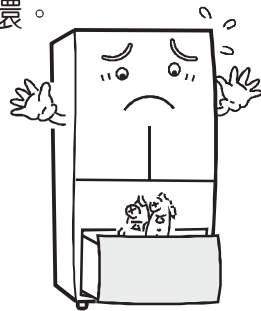

熱的東西請先弄涼再放入

- 開水等熱的東西，直接放入庫內，會影響其他庫內食品浪費電力。

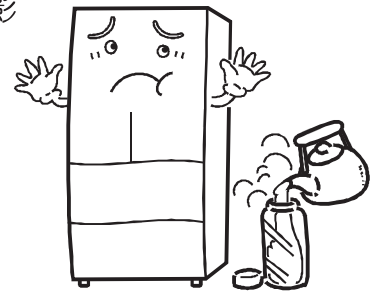

不要超過必要的冷度

- 冷凍食品凍結後刻度盤應恢復原來使用位置，以免徒勞浪費電力。

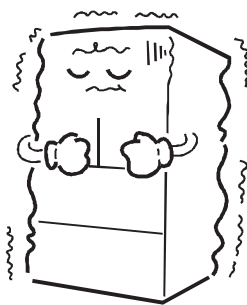

請記得將門扉關好

- 為了防止冷氣流出，徒增浪費電力，請記得將門扉關好。
- 請隨手關門！

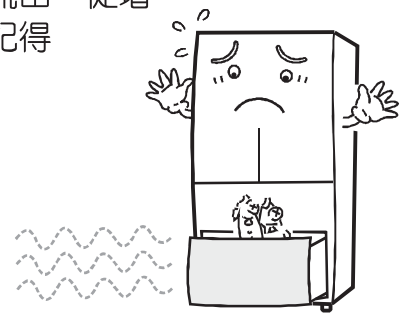

附記

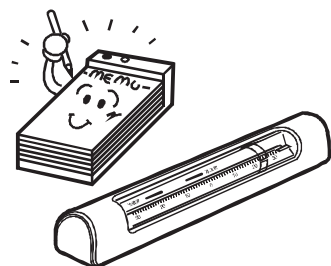

有關溫度計的使用

本冰箱是依CNS標準，並經嚴格品管下生產。庫內的溫度跟冰箱擺放位置、外部氣溫及使用條件等有所改變。一般食物大約80%是水份比熱相當大，所以其溫度也異於空氣溫度，故要測庫內溫度請於冰箱中間水晶棚上中央位置，放置裝有100cc清水的容器，再將溫度計的感溫部份放入水中經過3小時即可得近似的溫度。

遇有以下情況之處理方法

預知停電時，盡可能避免放入新的食品，多製些冰塊，用容器裝起來放置於冷藏室內，並盡量避免開關箱門，以免庫內溫度上昇。

關於緊急處理方法...

- ① 萬一本產品發生異常時，請先將電源開關關掉，再將電源插頭拔掉，以策安全。
- ② 電冰箱若有異樣，請依第20頁「狀況檢查事項」的方法，先行檢查看看。
- ③ 假如是內部機件發生故障時，請連絡本公司各地服務站，本公司將提供熱忱的售後服務。



拔下插頭

容易生鏽的地方

- 有腐蝕性氣體的地方，如溫泉區、工業區、鹽分多的海邊等地區，容易腐蝕管路、故障、不冷、易生鏽。

電源插頭拔下再插上時不可瞬間插上電源

- 電源插頭拔下後，距再插上使用時間，至少間隔5分鐘以上。
- 瞬間插上插頭，會造成壓縮機馬達一時無法起動。

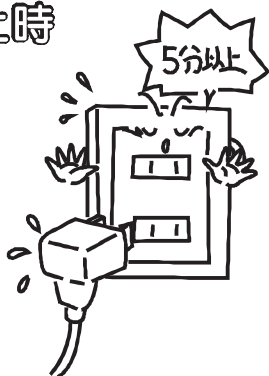

預知停電時

- 盡可能避免放入新的食品，以免庫內溫度上昇。
- 多製些冰塊，用容器裝起來，放置於冷藏室內，可使冷藏室的溫度上昇較慢。
- 停電的時候，請盡量避免開門，夏天停電2~3小時，還不致於影響食品的貯藏。

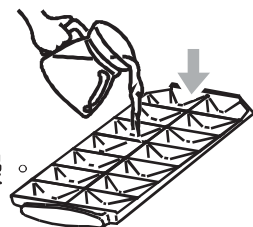

有關庫內LED燈

- 更換庫內燈時，為防止觸電，換裝前必須拔下電源插頭。



拔下插頭

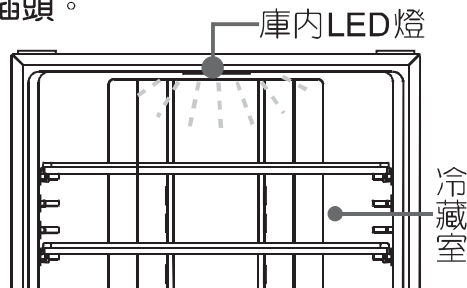

- 冷藏室庫內LED燈如需更換時，請洽詢本公司各地服務站派員處理。

有關冷凍室的性能

■ 此冰箱的冷凍室性能符合 *** ** *** 四星標誌。

星級	二星 **	超二星 **	三星 ** *	四星 * ** *
項目				
冷凍負荷溫度 《食品溫度》	-12℃ 以下	-15℃ 以下	-18℃ 以下	-18℃ 以下
凍結速度	無規定	無規定	無規定	※ 冷凍室內以0.25kg/l之比例放入模擬食品負荷運轉安定後，再以0.45kg/l之比例再放入25℃的負荷，在24小時之內必須達-18℃。
食品保存期限	安全期限 1個月	安全期限 1.8個月	安全期限 3個月	① 安全期限3個月以上。 ② 更快達到冷凍負荷溫度，遏止細菌滋長，新鮮、衛生又省電。

關於售後服務

萬一本機發生異常狀況時，請依下列方法檢查，若狀況仍無法改善，請關閉電源，拔掉電源插頭，停止使用，速通知本公司服務單位派員處理。

1 故障排除

在委託修理服務之前，請依下列方法檢查

狀況	檢查事項
完全不冷時	<ul style="list-style-type: none">● 電源插頭是否已被拔出？● 是否停電了？● 家裡的電源開關和保險絲是否斷路？
冷度不足時	<ul style="list-style-type: none">● 食品存放是否過量？● 是否放入熱的食品或開門過於頻繁？● 溫度調節刻度盤是否轉於“弱”的位置？● 是否有日光直射或太靠近火爐、瓦斯爐？● 壓縮機後方之散熱網是否通風不良？
有異音時	<ul style="list-style-type: none">● 冰箱底墊台座是否不穩？● 冰箱擺放是否穩固？● 背面是否碰觸牆壁？● 冰箱和牆壁間是否有異物掉入而發出聲音？
冰箱外側結露（出汗）時	梅雨季節或濕度高的時候，冰箱外側會有結露（流汗）的現象，這和玻璃杯裝入冰水，而杯子周圍會有水滴是同樣的道理，並非機件故障，請用乾布擦拭。
有水流聲時	冷媒於冷卻管中流動的聲音，絕非機件故障，請安心使用。

長期使用時，製品之點檢確認

製品
是否有
右列
之症狀

- 電源線或插頭組異常發燙(熱)？
- 燒焦或發臭等異味？
- 運轉時異常的振動或異音？
- 碰觸製品時有漏電發麻之感覺時
- 其他異常故障時？

製品若有此症狀時，為防止故障或事故之擴大，請將製品電源關閉，插頭拔開插座，並請就近聯絡本公司服務人員點檢或維修處置。

2 廢家電處理方法

當您的舊電冰箱要廢棄時，請依下列方式處理：

- ① 當您要廢棄舊電冰箱時，務必將電源線和連接線拔下，以策安全。
- ② 當您購買新電冰箱時，汰換之舊電冰箱可委由經銷商運回處理。
- ③ 請勿自行隨意丟棄，以免造成環境污染，謝謝合作。
- ④ 因使用可燃性冷媒，報廢時請洽環保業者回收處理。

3 如需服務時，請將下列事項告知...

- ① 機種
- ② 故障的狀況（儘可能詳細）
- ③ 製造號碼（保證書上有記載）
- ④ 姓名、住址、電話
- ⑤ 訪問時間、日期
- ⑥ 購買日期

4 台灣三洋服務網：

台灣三洋公司各地服務站之服務電話，敬請詳閱保證書上記載之服務電話。若您需要我們服務時，歡迎您的來電，我們將提供您最熱忱的售後服務。



備忘錄

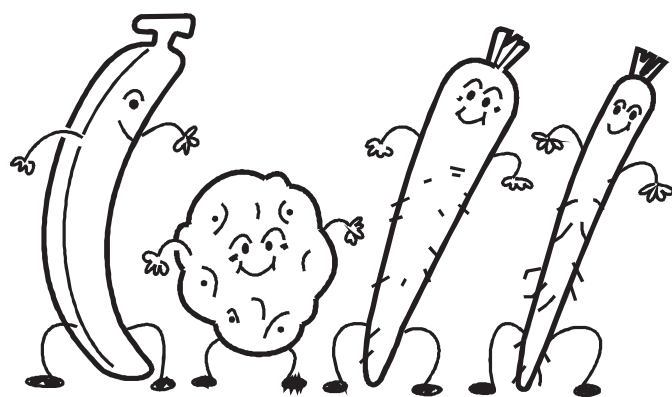

備忘錄

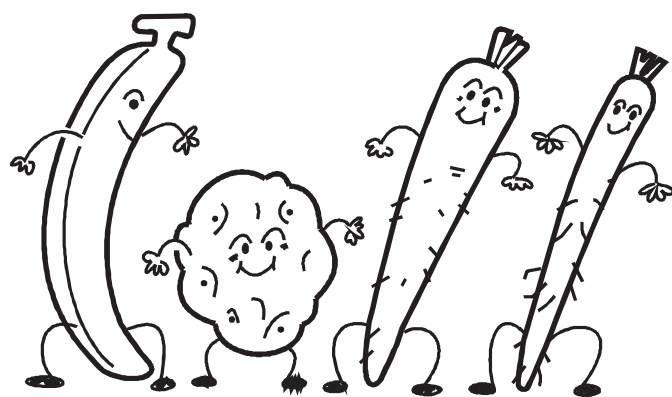

謝謝您選購本公司產品，請您進入台灣三洋網頁

<http://www.sanlux.com.tw>登錄保證書資料以享有如下權益：

- ①正常使用保證期內可享有免費服務。
 - ②本公司有技術變更或通知給予軟體升級。
 - ③遇有上列情況本公司將可依您登錄保證書資料通知您，給予延續提供快速服務。
- ※相關保證條例，請參閱保證書正本保證內容，並請妥善保存保證書※

委製商

台灣三洋電機股份有限公司

公司地址：台北市松江路266號10F TEL：(02)25210251（十線）

製造商：三洋全能股份有限公司

中華民國 製造