

**SANLUX**  
台灣三洋

使用說明書

## DC直流馬達電風扇

型號: EF-14DHA / EF-P14DH1 / EF-P16DH1

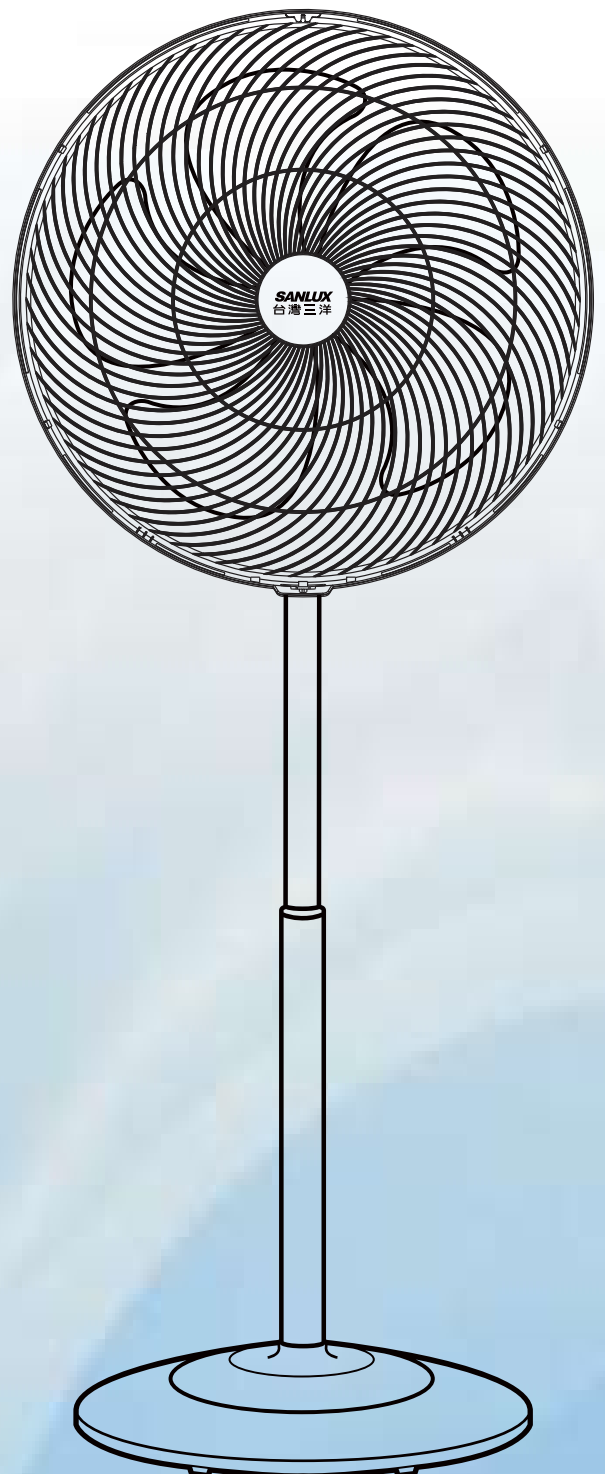



■ 本產品限台灣區域使用 ■  
For use in Taiwan only

本公司產品設計為一般家庭使用範圍，營業或公用場所高頻率使用，不在本公司之正常保固範圍內。



使用本產品前，務必詳讀本說明書，  
以避免不當使用造成的故障或危險。

# 使用上的安全注意事項









- 使用前請詳細閱讀「安全上注意事項」並正確使用。
- 電器不得藉由外接計時器或分離遙控系統操作。
- 若忽視標示內容，使用時發生危害及損害的程度，以下列的標示區分說明。
- 本電器不預期供生理、感知、心智能力、經驗或知識不足之使用(包含孩童)使用，除非在對其負有安全責任的人員之監護或指導下安全使用。

 <b>警告</b>	此標示欄的內容為「假定有死亡或受傷的可能性」。
 <b>注意</b>	此標示欄的內容為「有受傷及僅有物品損壞的可能性」。
 <b>注意</b>	本產品設計之安全使用年限為 5 年。
	若超過設計安全使用期限，因年久部品恐劣化及積灰塵和欠缺保養，導致發生起火等事故之可能性。

## 圖列表示

		
「警告或提醒注意」的內容。	不能做，「禁止」的內容。	必須實行「注意」的內容。

## 警告

 禁止分解	<b>不可改裝。此外，非修理技術人員絕對不可分解及修理</b> <ul style="list-style-type: none"><li>● 會造成火災、觸電、受傷。</li><li>● 修理需向購買的販賣店或廠商指定的場所詢問。</li></ul>	 禁止	<b>勿將電源線損壞或使之破損、加工、過度彎曲、拉扯、扭轉或放置重物等動作。</b> <ul style="list-style-type: none"><li>● 會造成電源線破損，導致火災、觸電的危險。</li></ul>
 拔下插頭	<b>保養時，請務必將插座上的電源線插頭拔起，此外，手潮濕時不可拔插頭</b> <ul style="list-style-type: none"><li>● 會造成觸電、受傷。</li></ul>	 禁止	<b>不可使用110V以外的電壓</b> <ul style="list-style-type: none"><li>● 會造成損壞、火災及觸電。</li></ul> <p>(電壓、電流請參考規格表標示數值)</p>
 禁止	<b>電源線及電源插頭損壞或鬆弛時請勿使用。</b> <ul style="list-style-type: none"><li>● 電源線或插頭損傷是造成漏電、燒損的原因。</li><li>● 有短路、觸電、受傷或火災危險。</li></ul>	 注意	<b>要定期清除電源插頭的灰塵</b> <ul style="list-style-type: none"><li>● 插頭上若塵埃堆積，會因濕氣造成絕緣不良，引起火災。</li></ul>
 禁止	<b>請勿將本產品移至正常使用外的場所及其他用途功能使用</b> <ul style="list-style-type: none"><li>● 本產品除依說明書所規定之規定外，不得使用於其他用途，以避免機件產生損壞或發生危險。</li></ul>	 禁止	<b>請勿放置在不安定的位置</b> <ul style="list-style-type: none"><li>● 因地震或外力影響，極容易摔落而造成受傷之危險並使產品損壞。</li></ul>

# ⚠ 注意



注意

產品在長期開機運轉或使用中，需有人在場，如長時間不使用或人員離開、外出請將電源線拔起。

- 待機時仍有部份在通電狀態，會因絕緣劣化或漏電而造成火災。

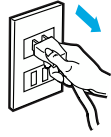

注意

外出或夜間睡眠時，應切斷電源再拔下電源插頭。

- 可避免線路老化，因而發生火災意外，並可節省能源。

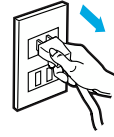

注意

當使用者如需暫時離開時，一定要將電源開關關閉，再拔下電源插頭

- 因高發熱之產品使用時，可能使衣服、棉被燒焦而引起火災的危險。

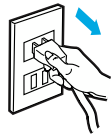

禁止

勿讓產品吸入或投入可燃性物品和在機械油成分浮游處不得使用

- 會造成龜裂、異味及火災意外。



拔下插頭

長時間或外出不使用時請拔掉電源插頭，否則易生故障和危險。

- 待機時仍有部份在通電狀態，會因絕緣劣化或漏電而造成火災，請小心。

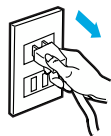

禁止水淋

浴室等濕氣重的地方不要使用

- 會造成絕緣不良，成為漏電或故障。



注意

使用前請確實將電源線插頭插好

- 插頭確實與插座緊密貼合不可有鬆動或插入不完全。

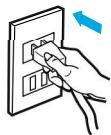

注意

請單獨使用110V 15A以上的插座切勿使用破損的電源線或插頭

- 使用110V以外的電源或電流不足的插座，是引起火災的主要原因。

220V

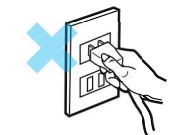

禁止

不可對產品噴灑揮發油、塗料、殺蟲劑。

- 會造成觸電、火災意外。



禁止

請勿使用多頭電源線插座

- 請勿使用延長線插座或與其他電器共用電源插座會有過熱，引起火災的危險。

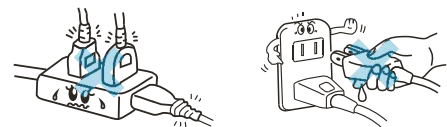

禁止

電源線請勿踐踏或纏繞

- 電源線或插座損傷是造成漏電、燒傷的原因，若電源線損壞時，必須由製造商或其服務處的人員更換，以避免危險。

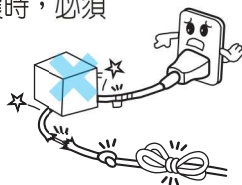

禁止觸摸

請勿用沾濕的手拔電源線插頭

- 電源插頭需拔除時，不要用沾濕的手拔插頭，有觸電的危險。



# 使用上的安全注意事項



禁止分解

**請勿任意改造機體結構或更換零件**

- 容易發生短路、觸電、火災的危險。

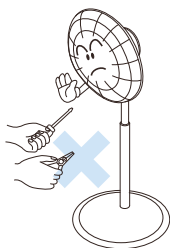

注意

**不可在組裝未完全的情況下插接電源或開啟電源。**

- 容易引起扇網、扇葉的飛出及發生危險和故障原因。

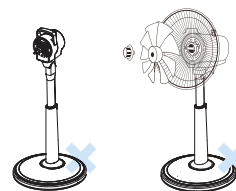

注意

**請放置在通風、平穩、不緊靠著窗簾或牆壁的地方使用**

- 避免因高溫而影響其機能。
- 以免窗簾捲入，扇葉破損彈出而造成危險。

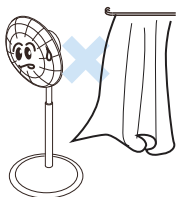

禁止

**身體不適者(病人、嬰兒、老人等)或人員熟睡時，請勿長時間對著電風扇直吹，應使風扇轉動或反射吹風**

- 以免長時間吹風過冷有礙健康。

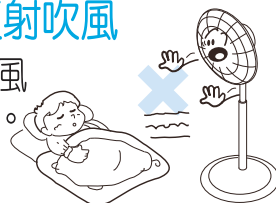

禁止水淋

**避免靠近流理台等濕氣多及不穩固的場所使用**

- 易造成生鏽、絕緣不良、漏電或因傾倒而發生燙傷的危險。

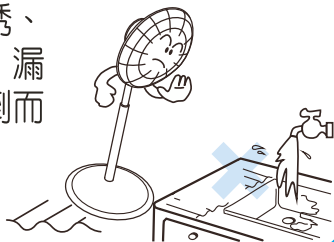

禁止

**運轉中請注意勿讓頭髮、繩子或窗簾等捲入扇葉中**

- 以避免異物等捲入危險使扇葉馬達無法運轉而故障。

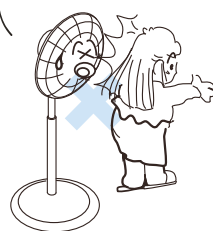

禁止

**請勿放置接近火源及易燃物(如窗簾)等附近使用，恐有變色、變形、故障的危險。**

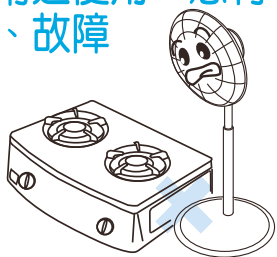

禁止觸摸

**運轉中切勿調整電風扇角度及高低鈕或移動電風扇；且嚴禁將湯匙等異物或手指伸入。**

- 以免造成振動或傾倒，使扇葉碎裂而造成危險。

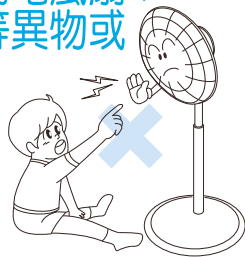

注意

**本產品僅供一般家庭使用**

- 請勿將本品移至家用以外的場所使用或作其他用途功能使用，是造成安全事故的主要原因。

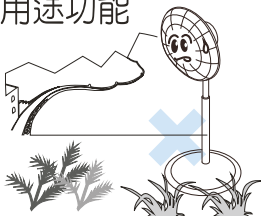

禁止

**整機請勿用水沖洗**

- 易造成生鏽、絕緣不良、漏電危險。



# 使用上的安全注意事項



## 請選擇通風良好的地方並與易燃物保持安全距離

注意

- 與牆壁至少30cm以上。
- 與家具至少20cm以上。

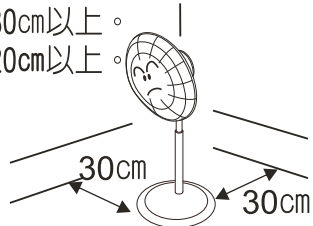

## 勿讓電風扇吸入、投入可燃性物 請勿在機械油成份浮游處使用

禁止

- 避免使人員吸入有害物質的危險。

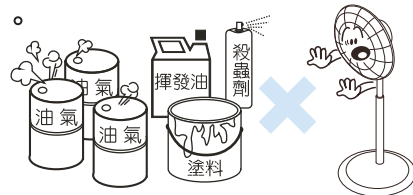

## 應放置於安全的地方使用

注意

- 以免人員進出撞倒或被電線絆倒，而發生故障或人員受傷的危險。



## 請勿覆蓋任何物品在扇網上

禁止

- 以避免散熱不良而導致機體變形、絕緣不良、漏電的危險。



## 請勿放置於幼兒可觸摸的地方或任何由兒童、老人及行動不方便者單獨使用

禁止

- 本電器不預期供生理、感知、心智能力、經驗或知識不足之使用者（包含孩童）使用，除非在對其負有安全人員之監護及指導下安全使用，孩童應受監護，以確保孩童不嬉玩電器。

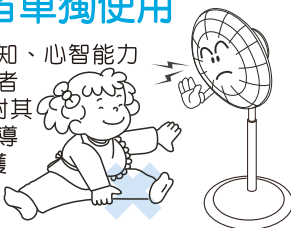

## 請勿強力衝擊本體 或刮削拋擲機體

禁止

- 易造成機體凹凸不平，與部品間無法緊密貼合，而產生故障、無法操作狀況。
- 請特別小心！

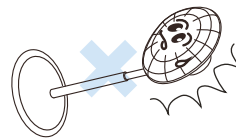

## 使用遙控器機種應注意事項

注意

- 電池安裝時正負極須放置正確，以避免漏液及氣爆的危險。
- 長時間不使用時，請將電池取出存放；不同廠牌、類型、新舊的電池，請勿混合使用。

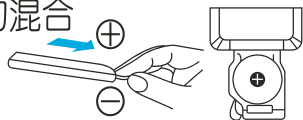

## 季節性收藏或清洗過後， 請確實保養工作並風乾 裝回原位

禁止

- 以免造成生鏽、絕緣不良、漏電的危險。



拔下插頭

## 移動產品時務必將電源插頭 和其連接線拔下

- 若未拔下易使電源線受損及造成觸電、火災的危險。
- 使用中請勿任意搬動恐有掉落的危險。

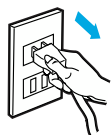

拔下插頭

## 長時間不使用或清潔保養時 請拔下電源插頭

- 待機時仍有部份在通電狀態，會因絕緣劣化或漏電而造成火災。
- 請小心！

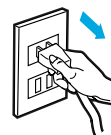

# 各 部 位 名 稱

## 注意

未組裝完成前，請勿(觸動或壓)升降固定按鈕，因為無負載會快速彈出，容易造成人體撞傷或周遭物品的損壞請特別注意！

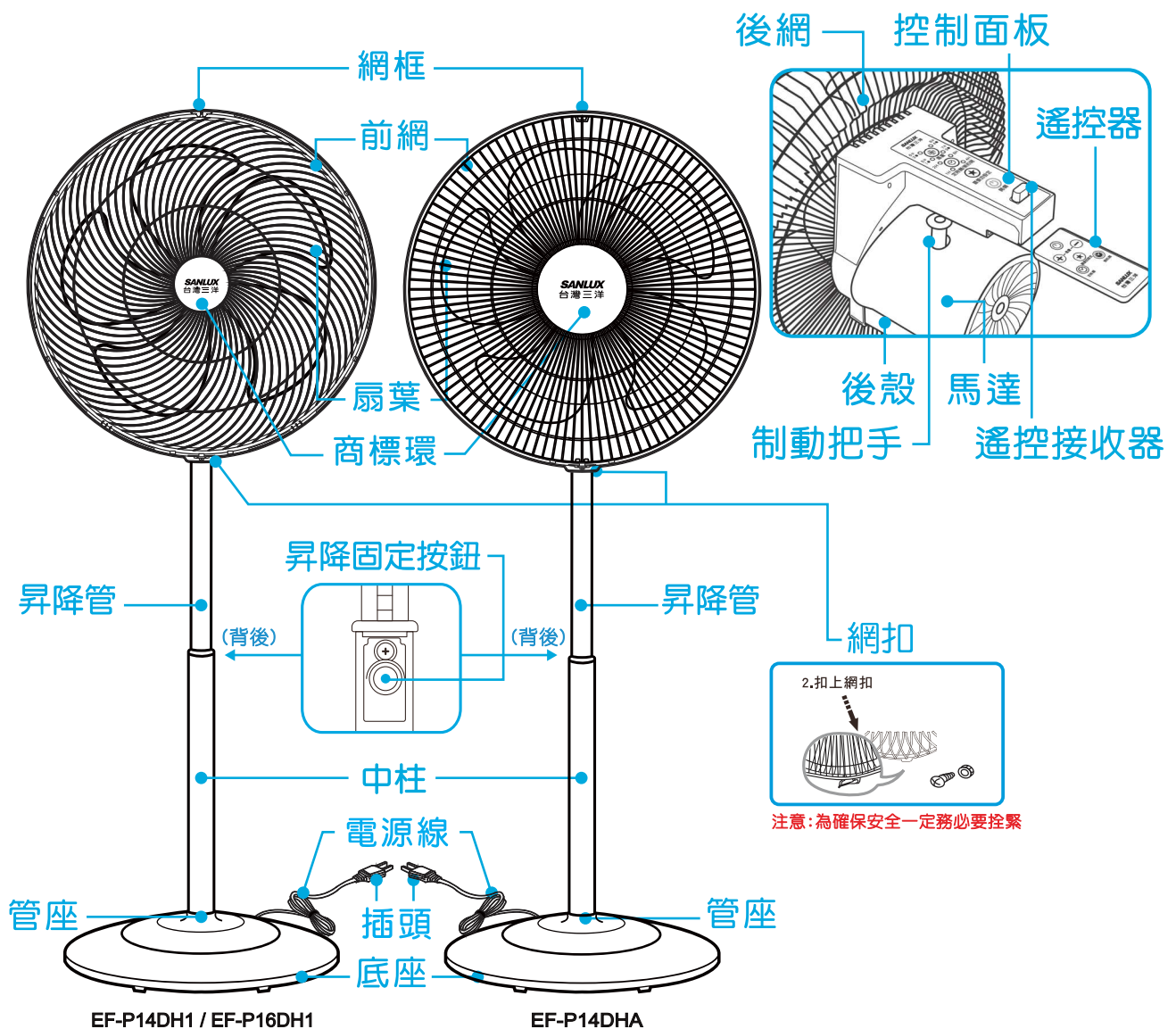

## 注意

使用電壓為110V/60Hz。

組立未完成前，請勿插接電源，防止意外發生。

## 使用上應注意事項

1. 為了自身及產品的安全電風扇組裝完成後前後網的"固定螺絲+螺帽"一定要固定。
2. 組立腳座時電源線不要捲在腳台、腳座間。
3. 使用前請確認腳座、後網、扇葉、前網、"固定螺絲+螺帽"等已組裝妥，才能通電。
4. 請勿放置於幼兒可觸摸的地方或任何由兒童、老人及行動不便者使用，容易發生傾倒、摔落、故障、人員受傷等意外。

## 收藏時應注意事項

1. 不使用或季節收藏時，請先切斷電源。
2. 不使用或收藏前請確實保養工作，於風乾後按原組裝步驟，反方向拆卸收好，放回原包裝箱，置於乾燥陰涼處收藏好。
3. 防止馬達軸生銹，組立時拆下的軸套，請重新套上。
4. 收藏時，馬達軸與首部同方向，並將馬達軸心向上。

# 組 合 方 法

- 請於包裝拆卸後按下列組合方式依序組合。
- 包裝箱請妥善收藏，於必要時候會方便您的收藏。

## 組合前應注意事項

- ※ 扇葉帽請確實旋緊，以避免馬達轉動時，造成扇葉飛出的危險。
- ※ 扇葉、扇網未組裝完成，請勿插電使用，以免因馬達轉動造成危險。

**注意** 組立未完成前，請勿插接電源。

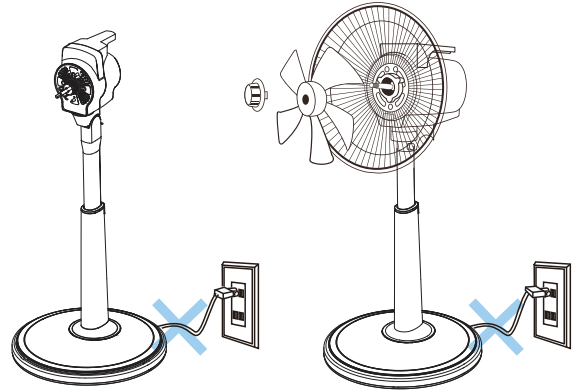

## 制動把手

- 拉上：停止左右擺頭。
- 按下：開始左右擺頭。

制動把手 ←

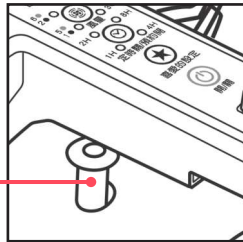

## 高度調整

- 按昇降調節鈕，可調整昇降管上下至希望的高度。
- 操作時，須用另一手輕扶昇降管往下壓，再按下昇降固定按鈕，方可使其浮貼上升。  
(安全性要求防止突跳)



## 風向調整

- 於自動擺頭或朝單一方向送風時，均可作手動調整送風方向至需要之方向，以改變其擺頭送風方向。

**注意** 長時間不使用時，請將電源線拔下。  
且勿讓孩童操作調整送風方向以免發生意外。

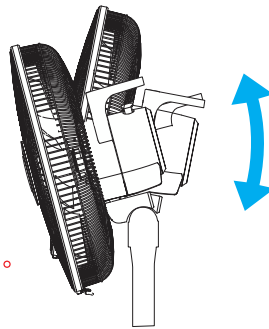

# 組 合 方 法

## 1. 底座與管座組立

● 請將底座置放於平坦之地面，電源線穿過底座的孔，確認電源線是否拉出，再向下裝入，並確認是否已確實固定，再取固定環將管座與底座鎖緊。

**注意：**管座裝入底座時，請不要按到昇降固定按鈕，避免馬達組彈起，發生危險。

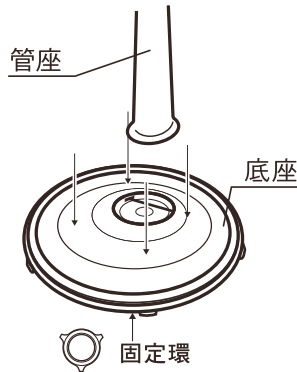

## 2. 後網固定

● 依序將馬達座、後網及固定環組立，須注意馬達凸部須與後網開孔對準。依順時針方向將固定環旋緊。

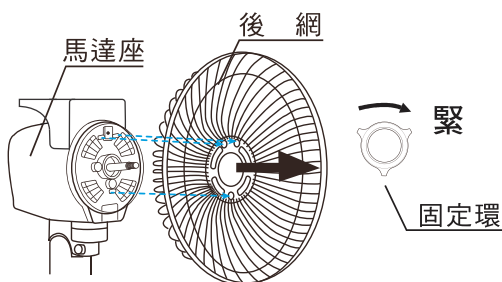

## 3. 扇葉固定

● 扇葉中心孔對準馬達軸置入，按緊扇葉，扇葉帽須確實依逆時針方向鎖緊。

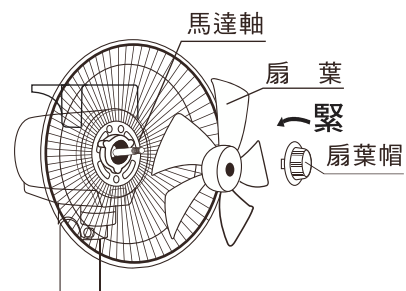

## 4. 前網固定

- 將前網上爪部確實勾入後網，蓋住後扣緊網扣，並鎖上螺絲。
- 網扣需確實扣緊，螺絲需確實鎖緊，以防止傾倒破壞及意外。

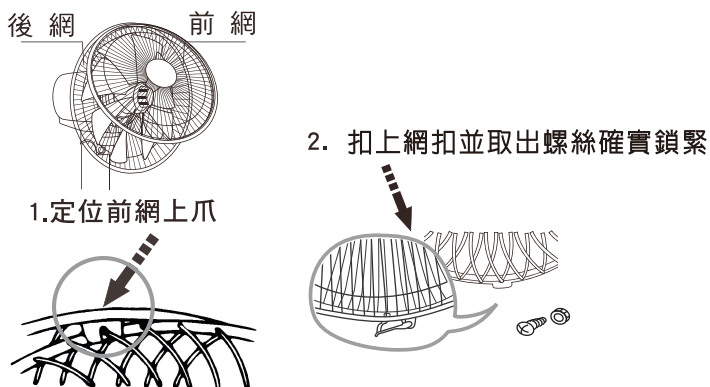

## 5. 固定環與扇葉帽之標示

- 依標示方向旋緊或鬆開。

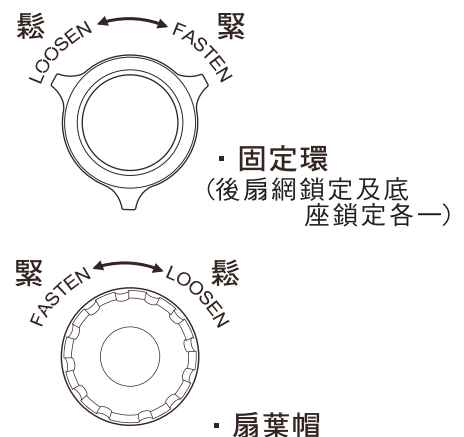



# 組 合 方 法

## ● 電扇組裝圖 (圖片僅為示意，以實物為主)



打開包裝取出底座和管座置放於平坦之地面。



管座與底座組合時，依照定位點完成組裝。



取固定環以順時針方向將管座與底座鎖緊。

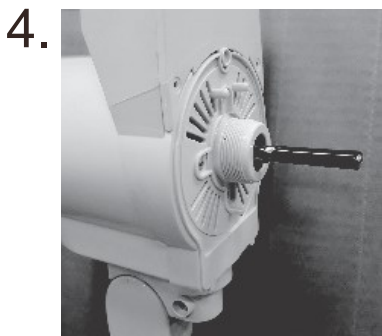

組裝完成本體直立置放，將軸心的黑套子取下。



取後網上方有三個圓孔下方一圓孔，對準前殼凸點，再以固定環依順時針方向旋轉確實鎖緊。

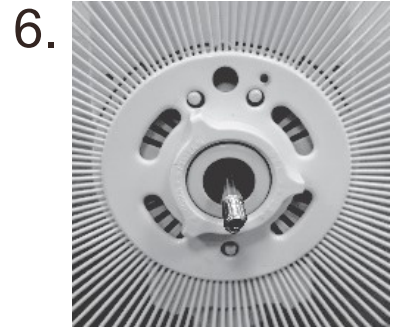

順時針將固定環裝上，並確實鎖緊。

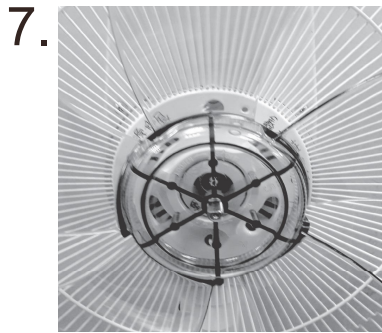

將扇葉對準D形軸心推入，注意扇葉必須完全放入定位。



取扇葉帽以逆時針方向旋轉鎖緊。

9. (EF-14DHA) (EF-P14DH1) (EF-P16DH1)

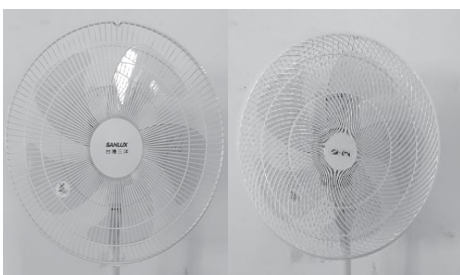

將前網上方定位掛鉤對準後網，使後網全部嵌進網圈。

10. (EF-14DHA) (EF-P14DH1) (EF-P16DH1)



將前網與後網密合後，並使網扣朝後網方向扣緊，並取出螺絲包內的螺絲及螺帽鎖緊。

# 使 用 方 法

## 控制面板

EF-14DHA / EF-P14DH1 / EF-P16DH1

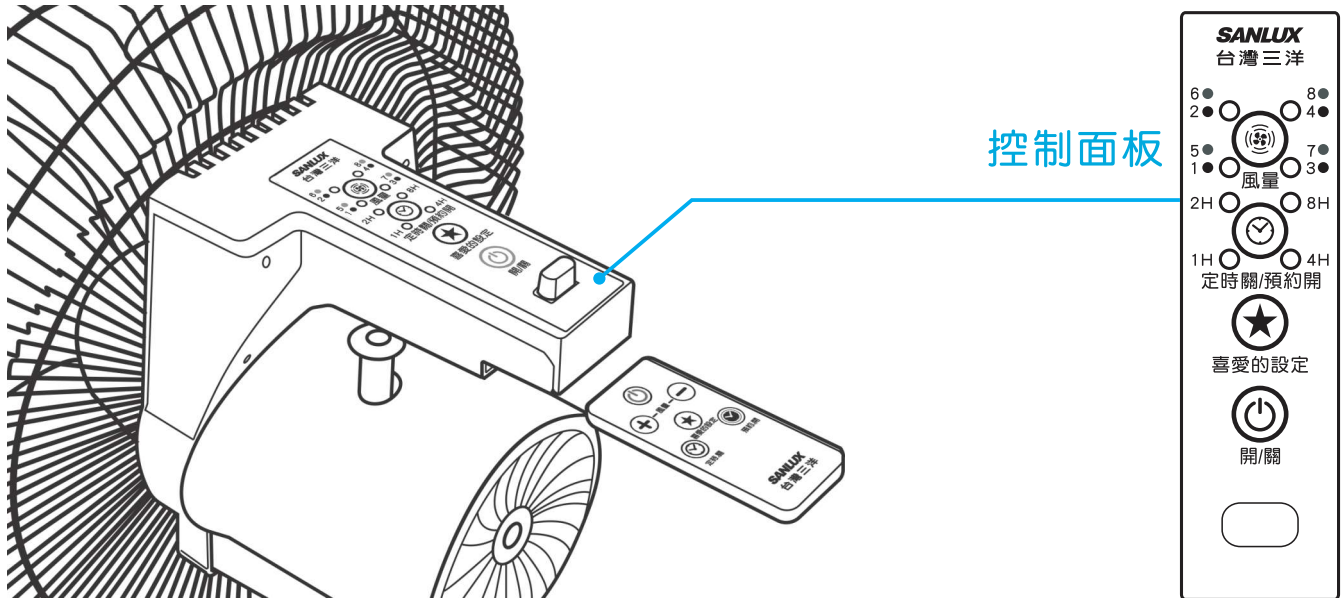

## 開 / 關 按 鍵

- 按一下開關按鍵，開機短嗶聲，按第二下直接關機，按第三下開機，依此類推。
- 開機運轉狀態之下，若按開關鍵關閉電源，則記憶最後關機的風速，下一次則以此風速開機。
- 除電源開關外(含遙控器)，各開關操作10秒後，如未再接受到其他開關操作，所有指示燈亮度將會減少亮度。若各開關再次操作時，則恢復到正常亮度。

## 風量按鍵

- 風量共1-8段可調整，依序為 1→ 2→ 3 → 4 → 5 → 6 → 7→ 8 →7 → 6 → 5 → 4 → 3 → 2 → 1……以此類推，每按一下增加一段風量。若調整風量第2段降到第1段(降到最低風量時)會有蜂鳴拉長音，調整風量第7段昇到第8段(昇到最高風量時)亦會有蜂鳴拉長音。

# 使 用 方 法

## 喜愛的設定按鍵

- 欲設定"喜愛的設定"，請在風扇運轉狀態之下設定所需的功能(例如：風量8段或定時關機4小時)，再長按"喜愛的設定"鍵約2秒，聽到嗶嗶二聲後，即完成設定。
- 在"喜愛的設定"功能開啓狀況下，當改變運轉功能後，若想重回設定之運轉狀態，請再按一次"喜愛的設定"鍵。
- 當"喜愛的設定"功能開啓狀況之下，欲重新設定"喜愛的設定"請在風扇運轉之下，更新設定所需運轉功能，(例如：風量2段，定時關機2小時，設定好後長按2秒，聽到嗶嗶二聲)即完成重新設定，如要關閉"喜愛的設定"功能，請再按一次"喜愛的設定"鍵或直接關閉電源，即可關閉此功能。

## 定時關 / 預約開 按鍵

- 開機運轉下，按定時關按鍵來開啓定時關機之功能，相對應之指示燈會亮起。循環規律：1H→2H→4H→8H→取消定時。
- 關機狀態下，按預約開按鍵來開啓預約開機之功能，相對應之指示燈會亮起。循環規律：1H→2H→4H→8H→取消定時。
- 注意：此機型無法同時設定"定時關"+"預約開"。

## 遙控器電池安裝

- ★ 電池產生液體，請勿再使用
- ★ 請使用鈕扣型電池CR2025一顆
- ★ 按住遙控器背面尾端小黑鍵往外拉出電池盒

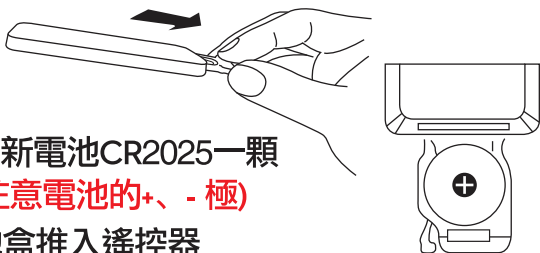

- ★ 裝上新電池CR2025一顆  
(請注意電池的+、-極)
- ★ 電池盒推入遙控器
- ★ **注意** 長時間不使用或風扇收藏時，請將遙控器電池取下，防止電池漏液破壞遙控器功能。

 廢電池請回收

# 使 用 方 法

## 遙控器

遙控器外觀與按鍵位置與功能說明：

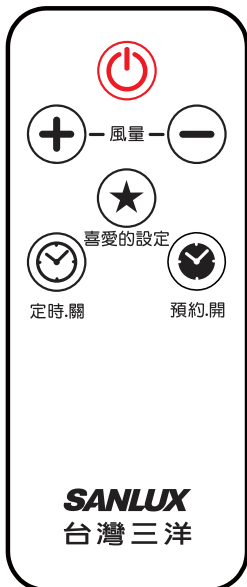

### 開/關按鍵：⏻

- 按一下開關按鍵，開機短逼聲，按第二下直接關機，按第三下開機，依此類推。
- 開機運轉狀態下，若按開關鍵關閉電源，則記憶最後關機的風速，下一次則以此風速開機。
- 除電源開關外(含遙控器)，個開關操作10秒後，如未再接受到其他開關操作，所有指示燈亮度將會減少亮度。若各開關再次操作時，則恢復到正常亮度。

### 風量+及-鍵：⊕-風量-⊖

- 風量+鍵：(電源開啓後增加風量)
- 風量-鍵：(電源開啓後減少風量)
- 風量共1-8段可調整，依序為 1→2→3→4→5→6→7→8→7→6→5→4→3→2→1……以此類推，每按一下增加一段風量。若調整風量第2段降到第1段(降到最低風量時)會有蜂鳴拉長音，調整風量第7段昇到第8段(昇到最高風量時)亦會有蜂鳴拉長音。
- 若風量再降到第一段(最低檔)下，又持續按壓風量“-”鍵。會發出嗶嗶兩聲，風量及指示燈不會作變化。若風量在第八段(最高檔)下，又持續按壓風量“+”鍵，會發出嗶嗶兩聲，風量及指示燈不會作變化。

### 喜愛的設定按鍵：★

- 欲設定"喜愛的設定"，請在風扇運轉狀態之下設定所需的功能(例如：風量或定時開關)，再長按"喜愛的設定"鍵約2秒，聽到嗶嗶2聲，即完成設定。
- 當"喜愛的設定"功能開啓狀況之下，欲重新設定"喜愛的設定"請在風扇運轉之下，設定所需運轉功能，(例如：風量2段，定時關機2小時，設定好後長按2秒，聽到嗶嗶二聲)即完成重新設定，如要關閉"喜愛的設定"功能，請再按一次"喜愛的設定"或直接關閉電源，即可關閉此功能。

### 定時關按鍵：🕒

#### 電源開啓後啓動定時關機功能



- 開機運轉下，按定時關按鍵來開啓定時關機之功能，相對應之指示燈會亮起。循環規律：1H→2H→4H→8H→取消定時，風扇將於預定時間後關閉。

### 預約開按鍵：📅

在電源線未拔狀態同時電源關閉的狀態之下，按"預約-開"鍵即可預約開機功能。

- 關機狀態下，按預約開按鍵來開啓預約開機之功能，相對應之指示燈會亮起。循環規律：1H→2H→4H→8H→取消定時，風扇將於預定時間後開機。

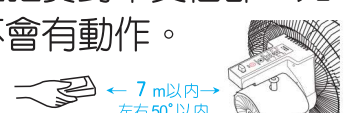
## 遙控器操作時應注意事項

- 遙控器需在 7 公尺範圍以內使用，太遠可能造成操作不順或不動作。
- 遙控器不可重力衝擊、掉落或被水弄濕。
- 遙控器的發射部位確實對準受信部，如方向不正確時，不會有動作。
- 遙控器的發射部與本體受信部若有障礙物時，遙控器不會有動作。
- 強烈的燈光照射或太陽光之下，易使發射信號變弱，會造成距離短或無動作。
- 當遙控器電池消耗過量時，遙控距離會變短(應檢查更換新電池)。

# 為安全請務必遵守使用方法

- 使用完畢在拔下插頭時不可拉扯電源線，一定要從插頭處拔下。

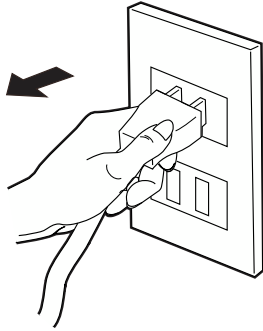

- 在火源附近或高溫(約40°C以上)場所和廢紙金屬屑多或重油污多及會被水淋或雨淋等場所，請勿使用。

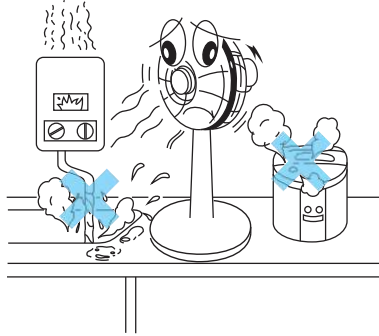

- 電風扇請勿直接對著爐火或瓦斯爐吹。

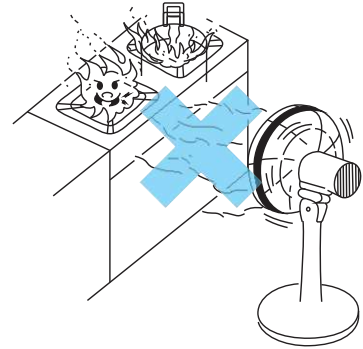

- 為了維護使用上的安全前後網組裝完成後一定要鎖上固定螺絲。
- 以免電扇碰撞、倒下使扇網分開打碎葉片等意外及人員受傷。

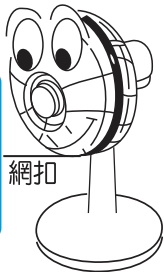
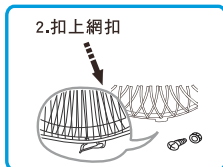

組合完成後，網扣一定要扣緊，取出附件包並確實鎖緊螺絲。(為安全一定要栓緊)

- 電風扇旋轉時，請勿將手指或棒狀等異物插入以免受傷，尤其是有小孩子的家庭。
- 請小心！



- 請放置在較安定的地方，並遠離危險地方如窗簾等，可能被吸入網內之處所使用。

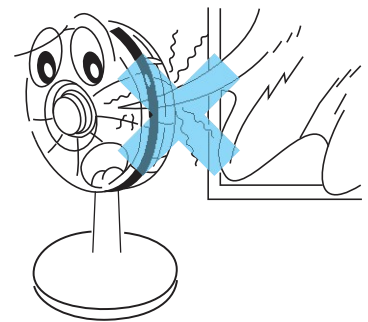

## 注 意 事 項

- 使用前，請確認後網、扇葉、前網塑膠螺帽等是否已組裝妥，才通電。
- 請勿在電風扇周圍附近放置(如乙醚、揮發油、酒精、接著劑等)易燃物品或在機械油成分浮游處使用，會造成部品龜裂、有異味及火災等意外。
- 噴霧器、殺蟲劑、整髮劑、清潔劑等不可直接噴向產品，會造成塑膠部品變質。
- 使用電風扇時，請選擇水平、穩固的場所，以避免產品傾倒、破損、故障意外。
- 使用電風扇時，請特別注意您的小孩。
- 請勿讓電風扇受到陽光直接或間接的照射，會造成機體及部品塑膠質變感龜裂。
- 在拆卸護網前確認電扇已切斷電源。

# 保 養 方 法

1. 為防止危險，保養時請先將插頭拔起。

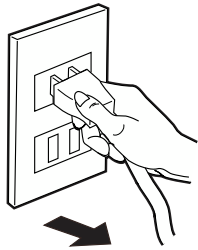

2. 前網、扇葉、後網拆裝保養時，請依組立時反順序拆下。

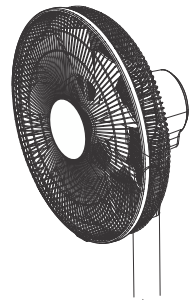

3. 扇葉、本體等保養，請使用軟布沾溫水或中性清潔劑擦拭乾淨後然後再用乾布擦乾。

絕對禁止使用揮發性溶劑（汽油、香蕉水…）、鹼性肥皂水、熱水等來擦拭機體以免造成塑膠或塗裝部品受損、變質。

4. 馬達軸擦拭乾淨後，為防止生鏽，請使用潤滑油塗在上面並套上塑膠套，且儲存於濕氣少的地方。

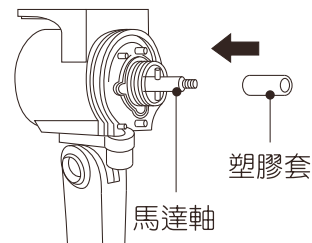

# 收 藏 方 法

- 不使用時，請按原組立安裝步驟，反方向拆卸收好，放回原包裝箱，置於乾燥陰涼處。

1. 將馬達心軸向上仰放

- 馬達心軸向下俯放是故障之原因。

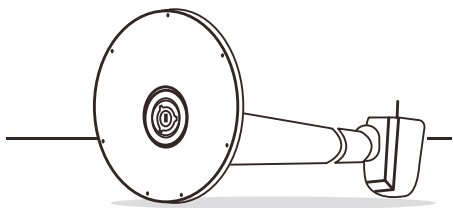

2. 底盤螺母

- 扶住底座與管座，取下底盤固定環。

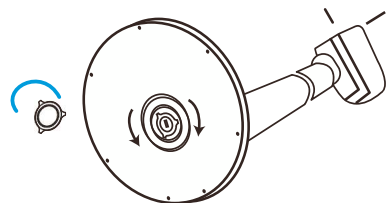

3. 按住底盤

- 直接將管座拉開

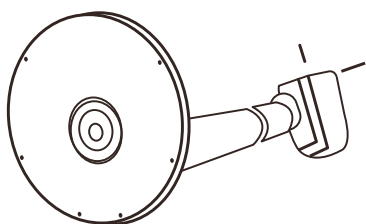

4. 將底座取下

- 扶住底座與管座，慢慢分開後，收藏入包裝箱。

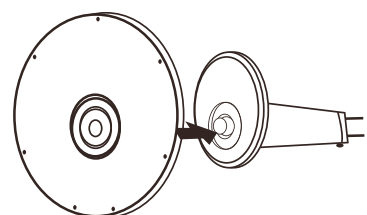

# 緊急處理方法

- 萬一本產品發生異常時，請先將電源開關關掉，再拔掉電源插頭並停止使用，速送各地服務站檢查處理。
- 假如是內部機件發生故障時，切勿自行拆解修理，必須由製造廠或其服務處的人員，進行更換以避免危險。

# 故障排除

- 本機若有異常時，請按下列方式逐項檢查，狀況仍無法改善，請關閉電源，拔掉電源插頭，並停止使用，待機體冷卻後，速送各地服務站檢查處理。

狀況	可能原因	處理方法
開關操作正常 扇葉不轉	<ul style="list-style-type: none"><li>● 電源線或插頭變形破損？</li><li>● 電源線插頭是否插好？</li></ul>	<ul style="list-style-type: none"><li>● 更換電源線組。</li><li>● 將電源線插頭插上。</li></ul>
扇葉旋轉有異音	<ul style="list-style-type: none"><li>● 扇葉是否碰到扇網？</li></ul>	<ul style="list-style-type: none"><li>● 檢查扇葉是否固定好。</li></ul>

 **注意** ● 若電源線損壞時，必須由製造廠或其服務處的人員作更換，以避免危險。

# 規格

型號	EF-14DHA / EF-P14DH1	EF-P16DH1	
扇葉尺寸	35CM	40CM	
額定輸入電壓/頻率	110V 60Hz		
總額定消耗電功率	19W回	21W回	
風速 (m/min)	206以上	217以上	206以上
風量 (m <sup>3</sup> /min)	30以上	31以上	44以上
預約開機/定時關機	1、2、4、8小時，最長8小時		
電源線長度	約 1.8m 以上		
產品淨重(kg)	約3.38	約3.26	約3.46
機體尺寸(mm)	W420xD415xH860~1050mm		W445xD415xH870~1060mm

# 保 證 書

- ◎ 本公司之產品皆經過嚴密檢查與試驗，請安心使用。
- ◎ 承蒙選用本產品不勝感激，自購買日期起壹年內，在正常使用下故障，本公司負責免費維修。
- ◎ 本機內部之任何零件，如非本公司技術人員裝修，而使機器故障，本公司不負保證責任。
- ※ 保證期間內如有下列之場合時亦酌收材料工本費 ※
  - ① 未依使用說明書或本公司人員所示正確之使用方法使用，不論是故意或過失因素發生之故障。
  - ② 因天災地變、蟲鼠禍公害、雷電擊及未按規定電壓使用所導致故障或損毀者。
  - ③ 安裝後自行移動、運送或改裝所發生之碰傷或故障。
  - ④ 損耗品、附件、麥克風、遙控器、錄音機及錄放影機磁頭、電腦磁碟機磁頭。
  - ⑤ 使用於營業及公共場所，或特殊環境如硫磺區、海邊高鹽份等容易腐蝕地區。
  - ⑥ 本保證書記載事項，未填入購買日期、記載不實、空白、損毀、遺失或塗改致字跡無法辨認者。
- ◎ 小家電產品如需服務自行送至服務站維修，謝謝。

DC直流馬達電風扇	
保證期間	自購買日起壹年
購買日期	
客	姓名 先生、女士
	地址
戶	電話
經	店名、地址
銷	
商	

# 各 地 服 務 站

單 位 電 話	地 址	單 位 電 話	地 址
松江站 (02) 25236104	台北市中山區松江路266號B1	豐原站 (04) 25224401	台中市豐原區建成路21號
三重站 (02) 29719068	新北市三重區自強路2段30號	沙鹿站 (04) 26652805	台中市沙鹿區興安路61-6號
永和站 (02) 29223243	新北市永和區福和路303號	南投站 (049) 2221248	南投縣南投市信義街 5 巷 13 號
板橋站 (02) 29597112	新北市板橋區後埔街85號	員林站 (04) 8350596	彰化縣員林鎮崙雅里崙雅巷1-52號
桃園站 (03) 2171299	桃園市八德區高城路215號	彰化站 (04) 7224833	彰化市自強南路89號
新竹站 (03) 5343413	新竹市中正路496號	嘉義站 (05) 2364504	嘉義縣水上鄉三和村新和庄120號
基隆站 (02) 24651934	基隆市東明路5號	虎尾站 (05) 6330531	雲林縣虎尾鎮工專一街7號
宜蘭站 (03) 9373154	宜蘭市泰山路398號	台南站 (06) 2541191	台南市永康區中正南路360巷19號
花蓮站 (03) 8234414	花蓮市美六街28號	高雄站 (07) 6226682	高雄市岡山區本洲里本工二路5號
台東站 (089) 323141	台東市大同路237號	澎湖站 (06) 9211490	澎湖縣馬公市西文里97之40號
台中站 (04) 23303039	台中市霧峰區南柳村霧工6路8號	鳳山站 (07) 7632869	高雄市鳳山區五甲一路632號
		屏東站 (08) 7380552	屏東市華正路155號

製造號碼貼付處:

委製廠商:

## 台灣三洋電機股份有限公司

台北市松江路266號10樓 TEL:(02)25210251

RoHS網址 : <http://www.sanlux.com.tw/s1504/rohs.asp> 商品原產地: 中華民國