

# SANLUX

## 台灣三洋

### 使用說明書

# 環保家用 多門電冰箱



目	錄
安全注意事項	警告... 1-2 注意... 3-4
使用前注意事項	5-6
食品放入前之注意事項	7
關於正確的使用方法	8
溫度調節	9
特殊功能按鍵的介紹	10
變溫室按鍵功能說明	11
冷凍室	12
製冰的方法	12
冷藏室	13
一般節電使用方法	14
部件的安裝方法	15
清理的方法	16
遇有以下情況之處理方法	17
緊急處理方法	17
關於售後服務	18
規格表	夾頁

本產品限台灣區域使用  
For use in Taiwan only

本公司產品設計之使用範圍如下:



1. 商店、辦公室及其他工作環境之員工廚房區域。
2. 農莊及旅館、汽車旅館及其他居住型環境。
3. 民宿型態之環境。
4. 餐飲及類似的非零售應用。

使用本產品前，務必詳讀本說明書，  
以避免不當使用造成的故障或危險。

03165010700004

# 使用上的安全注意事項







- 使用前請詳細閱讀「安全上注意事項」並正確使用。
- 若忽視標示內容，使用時發生危害及損害的程度，以下列的標示區分說明。

 <b>警告</b>	此標示欄的內容為「假定有死亡或受傷的可能性」。
 <b>注意</b>	此標示欄的內容為「有受傷及僅有物品損壞的可能性」。
 <b>注意</b>	本產品設計之安全使用年限為10年。
	若超過設計安全使用期限，因年久部品恐劣化及積灰塵和欠缺保養，導致發生起火等事故之可能性。

## 圖列表示

		
「警告或提醒注意」的內容。	不能做，「禁止」的內容。	必須實行「指示」的內容。

## 警告

 <p><b>不可改裝。</b>此外，非修理技術人員絕對不可分解及修理</p> <p>禁止分解 ● 會造成火災、觸電、受傷。</p>	 <p><b>勿將電源線損壞或使之破損、加工、過度彎曲、拉扯、扭轉或放置重物等動作。</b></p> <p>禁止 ● 會造成電源線破損，導致火災、觸電的危險。</p>
由於使用可燃性冷媒，因此當冷卻迴路(配管)、電源線受損時，請先開窗通風後，再洽詢本公司服務站。(否則可能發生起火、爆炸)	
 <p><b>保養時，請務必將插座上的電源線插頭拔起，此外，手潮濕時不可拔插頭</b></p> <p>拔下插頭 ● 會造成觸電、受傷。</p>	 <p><b>不可使用AC110V以外的電壓</b></p> <p>注意 ● 會造成損壞、火災及觸電。 (電壓、電流請參考規格表標示數值)</p>
 <p><b>電源線及電源插頭損壞或鬆弛時請勿使用。</b></p> <p>禁止 ● 電源線或插頭損傷是造成漏電、燒損的原因。 ● 有短路、觸電、受傷或火災危險。</p>	 <p><b>要定期清除電源插頭的灰塵</b></p> <p>注意 ● 插頭上若塵埃堆積，會因濕氣造成絕緣不良，引起火災。</p>
 <p><b>請勿將本產品移至正常使用外的場所及其他用途功能使用</b></p> <p>禁止 ● 本產品除依說明書所規定之規定外，不得使用於其他用途，以避免機件產生損壞或發生危險。</p>	 <p><b>請勿放置在不安定的位置</b></p> <p>禁止 ● 因地震或外力影響，極容易摔落而造成受傷之危險並使產品損壞。(詳見第5頁)</p>



# 警告

本電器不預期供生理、感知、心智能力、經驗或知識不足之使用者(包含孩童)使用。  
 ● 除非在對其負有安全負責的人員之監護或指導下安全使用。● 孩童應受監護，以確保孩童不嬉玩電器。



注意

**產品在長期開機運轉或使用中，需有人在場，如長時間不使用或人員離開、外出請將電源線拔起。**

- 待機時仍有部份在通電狀態，會因絕緣劣化或漏電而造成火災。



注意

**長時間不使用或報廢時，請拔下電源插頭，以節省能源。**

- 長時間不使用或報廢時，請將庫內物品全部取出，電源插頭拔出收妥。
- 庫內清洗乾淨，水分擦乾，並打開門扉2-3日，直到完全乾燥為止。



拔下插頭

**搬運或移動產品時，務必將電源線和連接線拔下**

- 待機時仍有部份在通電狀態，會因絕緣劣化、漏電而造成火災意外。
- 在拔下插頭時不可拉電源線拔起，一定要從插頭處拔下。

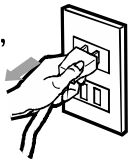

注意

**請單獨使用110V 15A以上的插座切勿使用破損的電源線或插頭**

- 使用110V以外的電源或電流不足的插座，是引起火災的主要原因。

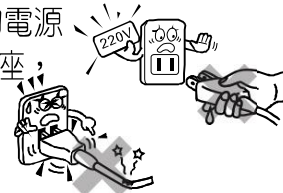

注意

**使用前請確實將電源線插頭插好**

- 插頭確實與插座緊密貼合不可有鬆動或插入不完全。

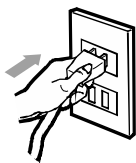

禁止

**請勿使用多頭電源線插座**

- 請勿使用延長線插座或與其他電器共用電源插座會有過熱，引起火災的危險。



禁止

**電源線請勿踐踏**

- 電源線或插座損傷是造成漏電、燒傷的原因，若電源線損壞時，必須由製造商或其服務處的人員更換，以避免危險。

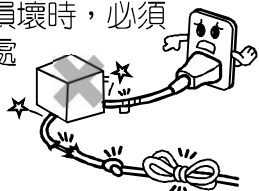

禁止觸摸

**請勿用沾濕的手拔電源線插頭**

- 電源插頭需拔除時，不要用沾濕的手拔插頭，有觸電的危險。

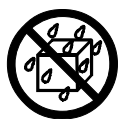

禁止水淋

**避免靠近水道、流理台或浴室等濕氣重的地方不要使用**

- 易造成生鏽、絕緣不良、漏電或故障等事故。



禁止

**請勿在產品內部及周圍儲存放置爆炸性物質或易燃物品**

- 會造成龜裂、異味及火災意外。
- 乙醚、揮發油、酒精、接著劑等具揮發性易燃物品及含有可燃性推進氣體的噴霧罐，切勿放入該產品中，以免發生危險。



注意

**異常(燒焦味)停止運轉時請手握緊插頭處拔下插頭**

- 如持續異常運轉，恐有漏電及火災發生。
- 拉扯電源線易造成電源線斷裂、接觸不良而發生短路、觸電的危險。

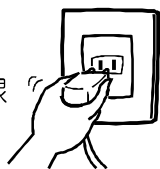

請接地

**請安裝接地線等安全措施**

- 故障和漏電時會有觸電之虞；接地固定方式請與經銷商商量。(詳見第6頁)

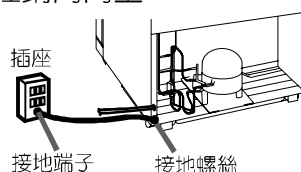

# ⚠ 注意



禁止

## 本產品不預期提供生理、感知、心智能力、經驗或知識不足之使用者(包含孩童)使用

- 除非在對其負有安全責任的人員之監護或指導下安全使用。
- 孩童應受監護，以確保孩童不嬉玩電器。



禁止分解

## 請勿任意改造本產品機體結構或更換零件

- 會造成火災、觸電、受傷。
- 修理需向購買的販賣店或廠商指定的場所詢問。

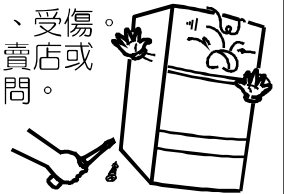

注意

## 請單獨使用AC110V的插座

- 因與其他電器共用一個分歧插座，使用時會有過熱而引起火災的危險。
- 切勿使用超載分歧插座和延長電源線，否則有觸電之虞。

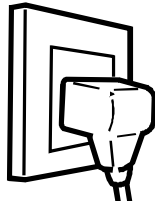

限用AC110V



注意

## 電源線請勿踐踏、頂到插座

- 插頭的刀刃須確實與插座緊密貼合，不可有鬆動或插入不完全的現象，否則會因發熱而引起火災意外。

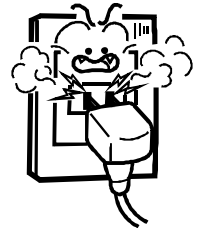

注意

## 確實將電源插頭插入插座

- 電源線或插頭若變形損傷是造成漏電、火災的原因之一。
- 若電源線損壞時，必須由製造廠或其服務處的人員更換，以避免危險。

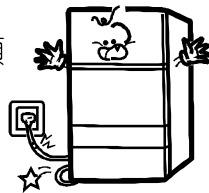

注意

## 電源插頭拔下後，距再插上使用時間，至少

- 瞬間插上插頭會造成壓縮機馬達一時無法起動。



注意

## 請實施防止翻倒的措施

- 為預防地震傾倒，產生意外可利用掛鉤，繩索穿過背板上方的搬運把手防止傾倒之安裝孔，確實固定安裝在牆壁等堅固位置。
- 冰箱請勿放置於木質地板上或易受潮損壞的地板上。

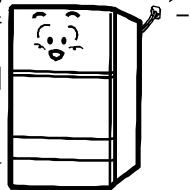

禁止

## 可燃性噴霧器請注意

- 不可對產品噴灑揮發油、塗料、殺蟲劑會造成觸電、火災意外。
- 切勿在冰箱附近使用，有燃燒起火的危險。

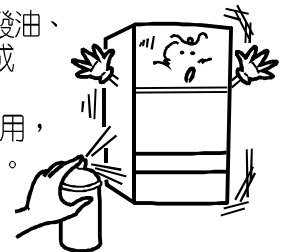

注意

## 瓦斯器具若瓦斯漏氣時

- 快關閉瓦斯總關閉，不要碰觸任何電器；此時如將電源插頭拔掉，易引起火花，有瓦斯爆炸的危險。
- 請小心！

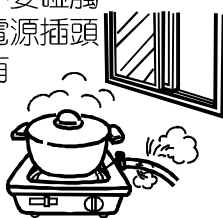

注意

## 請特別注意老人、兒童的安全

- 若有老人或兒童要使用冰箱時，需有成人在旁監督指導及協助；因兒童有可能被困在冰箱裡而發生窒息危險。
- 避免兒童有單獨使用冰箱的機會，防止兒童去玩耍冰箱，以免發生危險。(如：碰傷、壓傷、窒息、觸電...等)



禁止

## 不適合冰存的物品請勿放入

- 不可放入醫藥用品、疫苗、藥品、中藥材、檳榔(含檳榔添加物)、化妝品、生化製劑及實驗室實驗品不適合冰存的物品，易有變質情況發生。

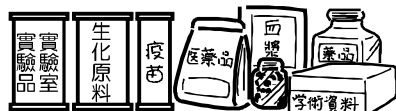

禁止水淋

## 下列物品請勿放置在冰箱上面

- 不穩固的東西或裝水的容器。
- 重的物品。
- 門的開閉易引起上面物品掉落、溢出水，造成絕緣不良漏電、故障和危險。

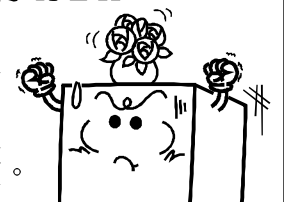





# 注意

產品送達後須靜放2小時以上再插上電源；在初次使用前勿放入食物，待運轉4小時冷度分佈均勻後，食物再放入可達節省用電的效果。



## 食品須先清洗處理後

- 食品類請先清洗處理包裝後再冷藏。
- 瓶罐食品須清潔處理擦拭後再貯藏。



注意



## 食品放入時應留有適當的空隙，以利空氣的循環。

- 食品放入太過擁擠，會造成冷氣循環不良、浪費電力。



注意



## 熱的東西請先弄涼再放入

- 開水等熱的東西，直接放入耗電量會格外增加。



注意



## 水份多的食品先用保鮮膜包裝好，再放入庫內。

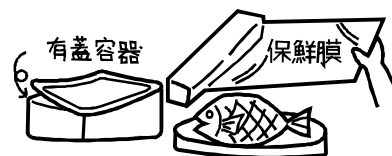

注意



## 瓶罐類請勿放入冷凍室內

- 凍結後有爆裂的危險。



禁止



## 避免儲存食品在水晶棚前緣

- 高度較高的食品會因拉出而傾倒，有掉落的危險。
- 容器太用力磨擦，會刮傷水晶棚面，請小心！



禁止



## 請勿直接用水沖洗

- 電器部品直接用水沖洗，容易生鏽、漏電，發生故障。



禁止水淋



## 濕的手請勿直接碰觸冷凍室內的食品或容器(特別是金屬製)

- 恐怕會凍傷。



禁止觸摸



## 請勿用手拭摸冰箱底部

- 恐會被冰箱底鐵板割傷。
- 請勿在容易受傷的地板使用腳輪來移動產品。

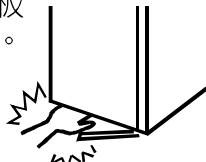

禁止



## 搬運或移動產品時，務必將電源線和連接線拔下

- 未拔下時易造成觸電和火災等事故。

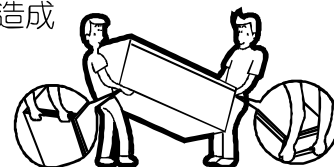

注意



## 更換庫內燈或定期清理時請先拔掉電源插頭

- 若沒拔下電源插頭，容易發生觸電的危險。



拔下插頭



## 冰箱報廢時請卸下門扉以防危險

- 在您扔掉舊冰箱前，務必將冰箱裡外門隔板拆下，避免兒童在冰箱內攀爬被鎖住而發生危險意外。

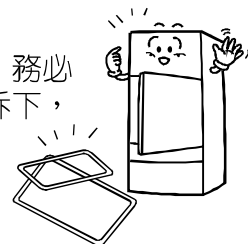

注意

# 使用前注意事項

※冰箱送達後，須靜放2小時以上，方可插電使用。

## 安裝位置的決定

### 通風良好的地方

- 冰箱兩側面有防汗及散熱設計，因此左右空隙愈大散熱效果愈好。  
上面 > 10 cm 左右 > 5 cm
- 冰箱背面和牆壁接觸會發出振動聲，所以將冰箱微微向前移，不與牆壁接觸保持5公分以上為宜。

### 熱氣、濕氣的地方

- 日光直射或靠近爐子的地方會降低冷卻能力。
- 請勿靠近水道或流理台等濕氣重的地方，易造成生鏽、漏電的危險。
- 若地面太潮濕時，請墊高放置。

### 水平穩固之場所

- 放置於不穩固的場所，易振動產生噪音。
- 冰箱置於地毯上時，因冰箱底部熱會使地毯變色，故請於底部放置堅固的台座。

### 調整台腳

- 安放位置不穩固時易震動產生噪音，請利用一字型起子來調整之。

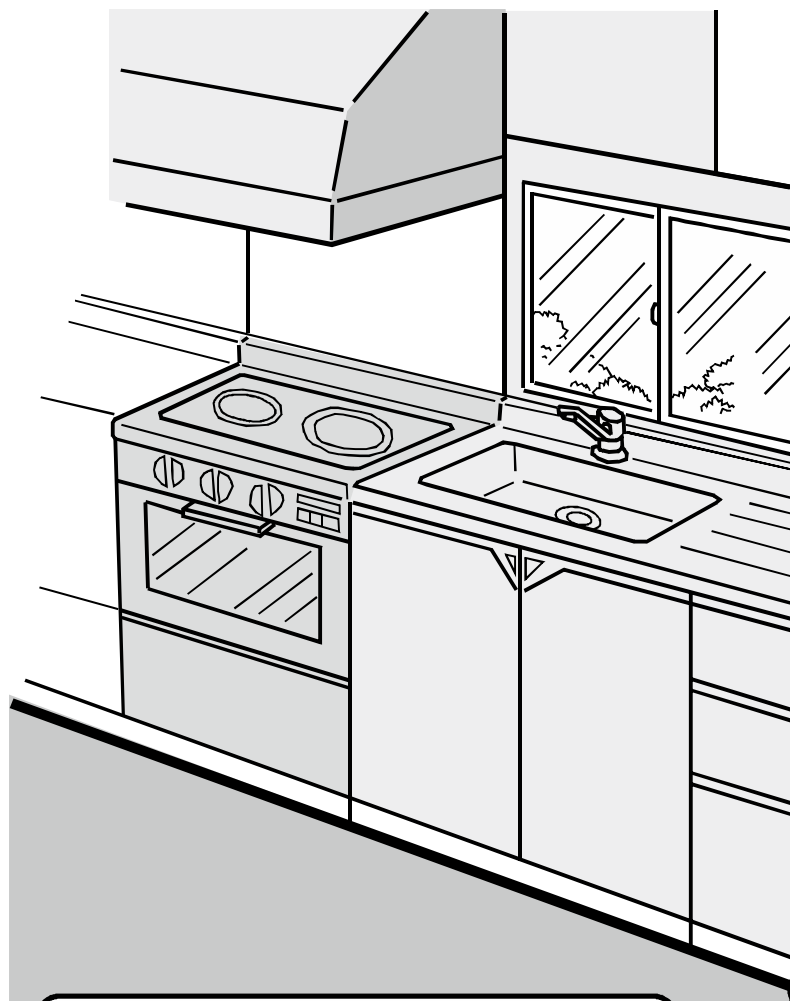
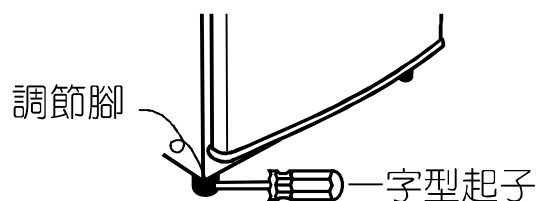

### ⚠ 注意

#### 請勿放置在不安定的位置

因為地震或外力影響極容易摔落，而造成受傷之危險並使製品損壞。

移動產品時務必將電源線、連接線拔下  
移動產品時，電源線未拔下，易使電源線受損及造成火災和觸電的危險。

## 移動、搬運時，必需將電源插頭拔掉！

### 準備

- 庫內物品全部取出。

### 移動、搬運時

- 調整“調節腳”使腳輪接觸地面可前後移動；切勿在易刮傷的地板上使用腳輪。
- 請勿在容易受傷的地板使用腳輪來移動電冰箱恐會刮傷地板。

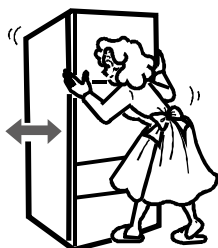

### ⚠ 注意

- 請利用冰箱背面和底部的搬運把手來搬運。
- 手握門扉搬運易滑手受傷。

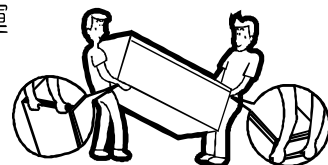

※ 冰箱安裝示意圖 (外觀以實物為準)



## ⚠ 注意

- 警告: 器具外殼或嵌入結構的通氣孔須保持暢通。
- 警告: 除了廠商建議的方法外, 不得使用機械工具或其他工具來加速除霜的過程。
- 警告: 不得破壞冷媒迴路。
- 警告: 除了廠商所建議的器具外, 不得在食物儲藏箱內使用其他的器具。

## 關於接地線的接續

### ⚠ 警告

**1** 為了防止觸電須安裝接地線, 放置於下列場所必須作接地 (第3種接地工事, 詳洽經銷商)

- 地上經常須接觸到水的場所。
- 地下室容易結露的地方。
- 其他容易潮濕、水氣多的地方。
- 接地線請用1.6 mm以上單心絕緣橡皮電線。切忌使用下列部品：
  - 自來水管... 沒有接地。
  - 瓦斯管... 有爆炸的危險。
  - 電話、避雷針的接地線... 因為打雷時會有大電流通過的危險。

### **2** 接地線的接續

請從冰箱的背板接地螺絲處接續。

#### ● 使用接地棒時

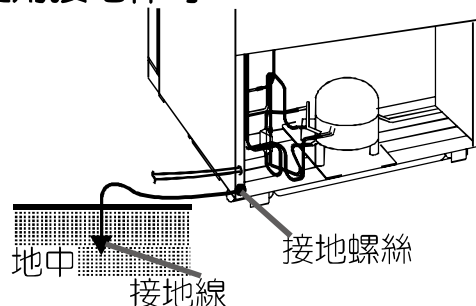

#### ● 插座附有接地端子時

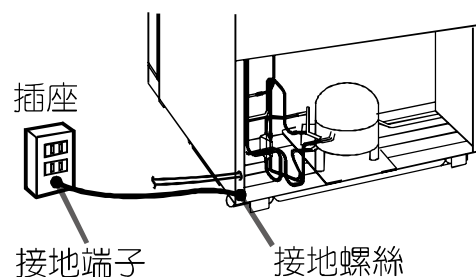

### **3** 有關漏電切斷器

易潮濕、水氣重的場所務必安裝漏電切斷器 (詳情請洽各地經銷商)。

### 請注意

- 為防止冰箱接觸牆壁而產生振動聲及因散熱會使牆壁變色, 故請與牆壁稍有距離。

# 食品放入前之注意事項

## 準備

冰箱首次使用時，請暫勿放入食物，須靜放2小時以上再插上電源，待冰箱運轉4小時後，冷度分佈均勻，再放入食物，可達節省用電的效果。

### 1 庫內的擦拭

請用柔軟布巾擦拭乾淨。

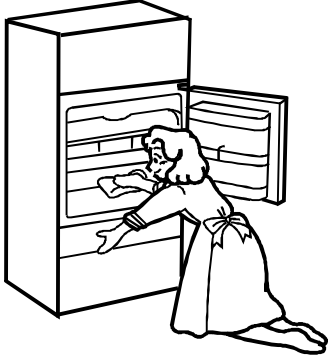

### 2 專用的電源插座

請確實插入AC110V的插座內。

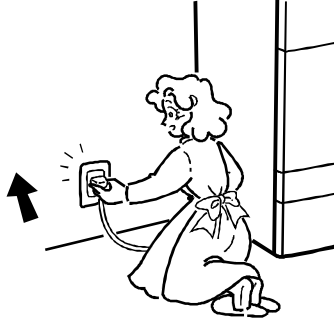

### 3 冷卻後再貯藏

通常需運轉2~3小時，夏天或周圍溫度較高時需4小時；在冰箱未完全冷卻請勿開門。庫內塑膠部品的味道，待冷卻後會自然消失，請安心使用。

## 正確的貯備方法

### ● 清洗、擦拭

食品須先清洗處理包裝後再冷藏、瓶罐食品須清潔處理擦拭後再貯藏。

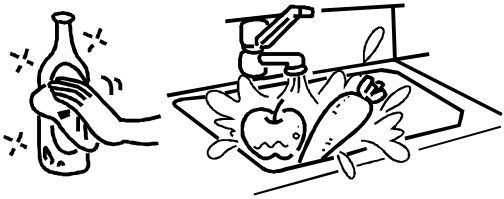

### ● 切勿擋住出風口

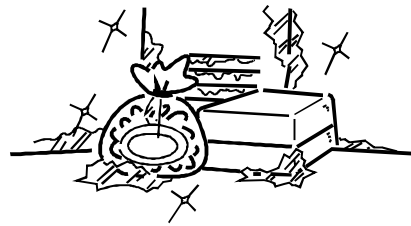

### ● 涼了再貯藏

熱的食品勿直接放入庫內，以免影響其他食品，浪費電力。水份多的食品先用PE膜或有蓋的容器包裝後再放入庫內。



### ● 適當的空隙

食品放入太過擁擠，會造成冷氣循環不良、浪費電力。

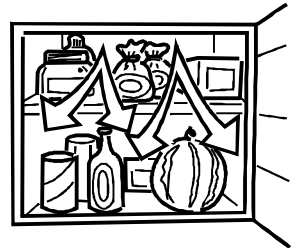

### ● 不適合冷藏的食品

芋、薯類...澱粉會老化變得難吃；蘿蔔...會有凍傷的現象；鳳梨、香蕉、木瓜...等熱帶的水果，因為冰箱的低溫會影響其熟化變得很難吃，故要吃之前再冰就可以。

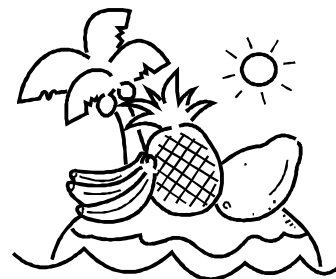

## 關於出風口和脫臭

- 附有自動分解庫內脫臭功能、不必動手，脫臭後的冷氣經各層出風口吹出，使冰箱達到零污染。
- 有強烈味道的食品或醃漬物(例如：泡菜、臭豆腐、榴槤...等等)，請務必使用密封容器封存後，包裝好後再放入冰箱儲存。如果因為氣味外洩造成冰箱故障，此點不在保固範圍內。

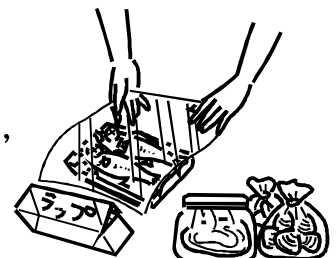



# 關於正確的使用方法

冰箱的電費跟使用方法，有很大的關係，請好好節約用電。

- 冰箱首次使用時，須靜放 2 小時以上再插上電源，待冰箱運轉 4 小時後，冷度分佈均勻，再放入食物，可達節省用電的效果。
- 若使用於商業用途，所造成之保存、保鮮問題，並非本冰箱之不良，請做為一般家用電冰箱使用即可恢復正常。
- 冰箱剛關門後，進入庫內的空氣遇冷、瞬間壓力較庫外低，若立即再開門會有開啓不易情形發生，此為正常現象。
- 箱門開閉的次數太多或含水量較高的食品放置冰箱內時，容易產生水滴現象，此為正常現象；因此，請把含水量較高的食品，使用塑膠袋或食品容器加蓋，並儘量減少開門的次數。
- 若運轉使用後仍有冷度不足之現象，可能是放入食物過量或開閉門扉時間過久、次數過於頻繁或碰到冰箱化霜時間而造成，這並非故障，請安心使用。
- 在雨季及高濕之季節，冰箱箱體(尤其是冷凍室門四周及門扉墊條等)會有結露產生水滴，此為正常現象，用乾布擦拭即可。
- 冷藏室需要更冷時，請將冷藏室設定於“強”。若仍覺得冷度不夠，請將冷凍室溫度調至“中~強”之間可使冷度更低。
- 冷藏室設定於“弱”仍覺得溫度太低時，請將冷凍室溫度調在“中~弱”。
- 外箱體前緣及兩側面有防汗散熱管，其作用在散熱，並防止外箱體流汗，請安心使用。
- 美背式機種其側面用來散熱會有稍熱的感覺(尤其是冰箱剛開始使用 24 小時內或停電後再啓動運轉或化霜後再啓動運轉會特別熱)這並非故障，也不會影響庫內之食物，請安心使用。
- 請與牆壁或傢俱保持後面 5 cm 以上，左右 5 cm 以上，上方 10 cm 以上距離，以利冰箱有良好的散熱效果，並確保庫內冷度。
- 開關冰箱後，若有“劈裂”聲音此乃塑膠零件及發泡材冷縮熱脹所致，這並非故障，請安心使用。
- 冰箱在使用中，有下列聲音時為正常現象，請安心使用：
  - (1) 冷卻風扇馬達運轉時有“呼呼”的風切音。
  - (2) 壓縮機運轉的聲音或停止時冷媒流動“嘶嘶”的聲音。
  - (3) 壓縮機停止時，庫內冷卻器有冷媒對流“咕嚕”的聲音。
  - (4) 開關箱門時，排水管有“咕嚕”聲。
- 含水份較多的食物，請加蓋或覆上保鮮膜，再放入冰箱。
- 酒精、甲苯等揮發液體及醫療用疫苗，請勿放入冰箱。
- 漬物或氣味強的食品，請用塑膠袋包妥後再放入冰箱。
- 不可放入醫藥用品、疫苗、藥品、中藥材、檳榔(含檳榔添加物)、化妝品、生化製劑及實驗室實驗品等不適合冰存的物品，因為此類物品易有變質情況，可能導致冰箱故障，此點不在保固範圍內。
- 水份較多的食品(蔬菜、水果、豆腐等)，請勿放置於多層出風口之冷氣出口，以免凍壞。
- 為保持冷氣流通，請勿在冷氣吹出口前堆積食品；冷凍庫回風口請勿阻塞，以免影響冷度；熱的食物，請放涼了之後，再放入冰箱。
- 蔬菜和水果等，請存放於蔬菜容器內。



# 溫度調節

## 溫度調節使用要領：

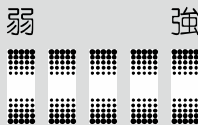
冷凍 使用時機：	冷藏 使用時機：
<p>『弱 → 中 → 強』</p> <p>弱                      強</p> 	<p>『弱 → 中 → 強』</p> <p>弱                      強</p> 
『弱』食品保存溫度不需要較太低溫度時 『中』通常 『強』食品保存溫度需要較低溫度時	『弱』食品保存溫度不需要較太低溫度時 『中』通常 『強』食品保存溫度需要較低溫度時

- 冷凍室溫度調節，每按壓一次(冷凍)鍵，冷凍溫度會自動由『弱→中→強』順序循環調節，並於控制面板上顯示。
- 冷藏室溫度調節，每按壓一次(冷藏)鍵，冷藏溫度會自動由『弱→中→強』順序循環調節，並於控制面板上顯示。
- 停電時或斷電再次接電時，系統會自動顯示前一次記錄的設定，『急凍與手動節能』須重新設定。

## 冷凍室/冷藏室微調模式

如果要更精確的進行冰箱的溫度控制，可以利用冷凍室/冷藏室微調操作模式。操作方法說明如下：

1. 冷凍室的溫度設定原本為“弱”、“中”、“強”，利用微調模式，可設定成9段的溫度控制，即“弱”、“中”、“強”之間可增加三個微調溫度。
  - ① 先按住“冷凍溫度設定鍵”不放，再按“急凍功能設定鍵”。
  - ② 按著會聽見「嗶」的一長音。
  - ③ 再按“冷凍溫度設定鍵”來進行微調的溫度設定。
  - ④ 如要恢復正常溫度調節，則同樣先按住“冷凍溫度設定鍵”不放，再按“急凍功能設定鍵”，接著會聽見「嗶」的一短聲，就可以進行正常的溫度設定。
2. 冷藏室的溫度設定原本為“弱”、“中”、“強”，利用微調模式，可設定成9段的溫度控制，即“弱”、“中”、“強”之間可增加三個微調溫度。
  - ① 先按住“冷藏溫度設定鍵”不放，再按“節能功能設定鍵”。
  - ② 按著會聽見「嗶」的一長音。
  - ③ 再按“冷藏溫度設定鍵”來進行微調的溫度設定。
  - ④ 如要恢復正常溫度調節，則同樣先按住“冷藏溫度設定鍵”不放，再按“節能功能設定鍵”，接著會聽見「嗶」的一短聲，就可以進行正常的溫度設定。

### 請注意

- 在停電又復電時，冰箱的溫度控制會恢復原來的設定(除了急凍功能/節電功能)。

# 特殊功能按鍵的介紹

## 門扉溫度控制面板及按鍵介紹

- ① 功能選擇按鍵  
(用於選擇節能或急凍功能)
- ② 冷凍室溫度設定按鍵
- ③ 冷藏室溫度設定按鍵
- ④ 變溫室溫度設定按鍵  
(用於選擇保鮮、冰溫、微凍)
- ⑤ 變溫室保鮮設定顯示燈
- ⑥ 變溫室冰溫設定顯示燈
- ⑦ 變溫室微凍設定顯示燈
- ⑧ 溫度強弱設定顯示燈
- ⑨ 急凍功能顯示燈
- ⑩ 節能功能顯示燈
- ⑪ 光節能感應器
- ⑫ 光節能省電運轉顯示燈

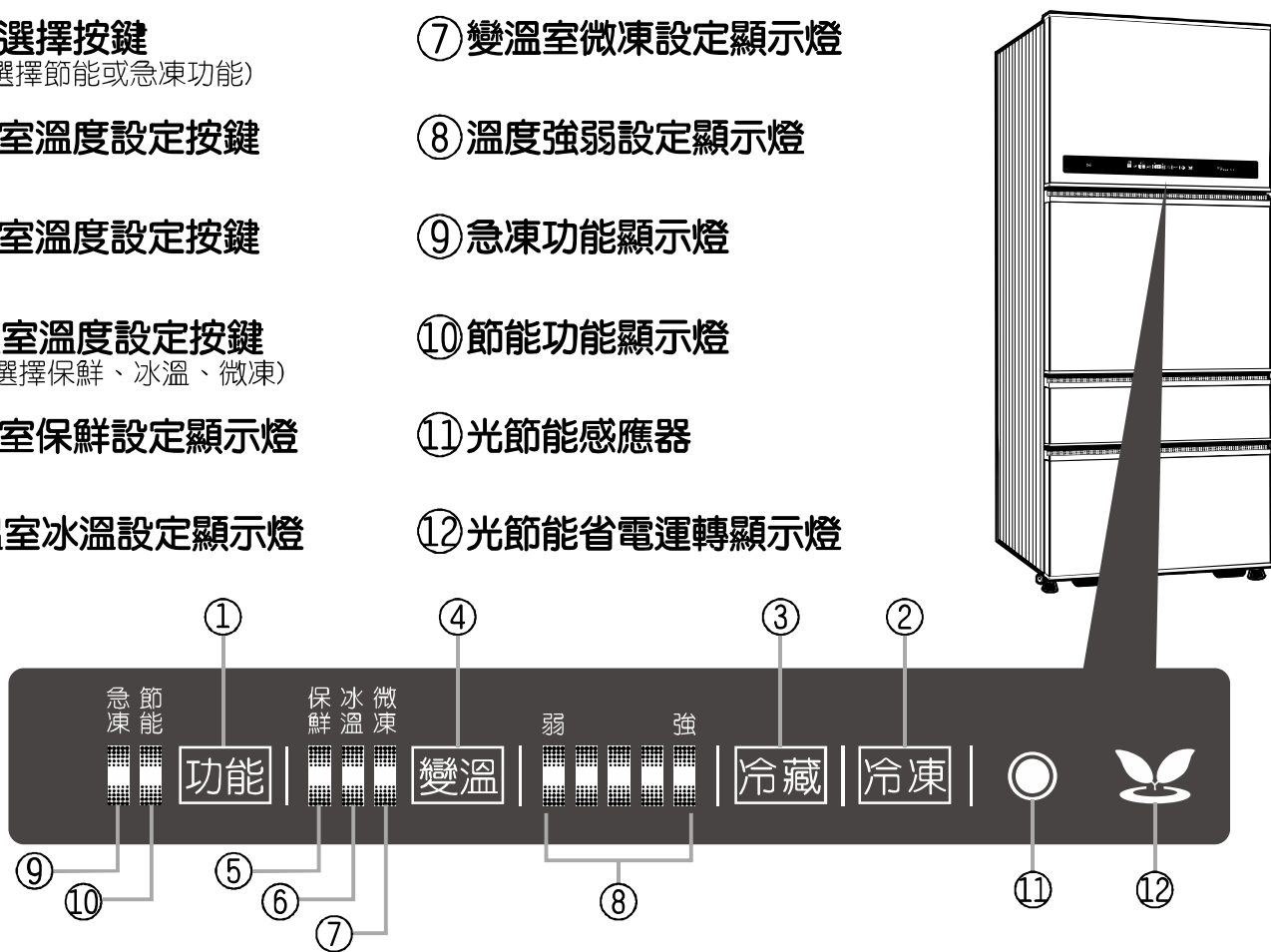

## 各按鍵操作說明

1. 冷凍、冷藏、變溫、功能任一按鍵按下後，如果沒有再操作，隔一分鐘，則目前設定的冷凍、冷藏、變溫、功能顯示燈會自動熄滅。
2. 在控制面板所有的顯示燈熄滅下，再按下冷凍、冷藏、變溫、功能任一按鍵，則會顯示之前的設定。
3. 打開冷凍室門或冷藏室門，控制面板顯示燈也會喚醒顯示之前的設定。
4. 冷凍、冷藏溫度為依序循環切換設定，段數為五段(可設定成微調模式9段，詳見第9頁說明)。
5. 功能按鍵可以選擇節能與急凍功能，為循環切換設定。
6. 冷凍、冷藏、變溫、功能各按鍵，每按下一次會以“嗶”一聲配合。
7. 使用冰箱時，若冷凍室門或冷藏室門沒關好，兩分鐘後，冰箱會發出“嗶—嗶—”警示音。再隔兩分鐘之後，警示音停止，接著控制面板指示燈會一直閃爍不停，而且冷凍、冷藏、變溫、功能任一按鍵則無法進行操作。
8. 具有選擇性切換功能的按鍵為“功能”與“變溫”鍵(詳見第11頁說明)。
9. 關於光節能感應器/光節能運轉顯示LED燈：  
運用“光節能感應器”來因應環境光源之變化而顯示；當冰箱周圍環境光源昏暗時，光節能運轉指示LED燈會亮起，其目的在使變頻壓縮機進入節能運轉模式。  
使用“急凍”狀態時，則此功能將自動取消。

# 功能選擇按鍵的使用說明

## 1. 節能功能：

按下“功能”鍵時，選擇節能功能顯示燈的燈亮時，即進入節能狀態。

當冰箱內食物保存量少、食品置換量少或很少開閉門扉時，可使用節能功能，可降低消耗電量。在進入節能狀態時，會持續保持此狀態，直到再次按下“功能”鍵後，待節能功能顯示燈熄滅之後，此功能才會取消。

## 2. 急凍功能：

按下“急凍”鍵3秒，選擇急凍功能顯示燈的燈亮時，即進入急凍狀態。

當冰箱內食物保存量很多或開門次數頻繁時，可使用急凍功能。此時變頻壓縮機會以最高頻率連續運轉2小時，來達到冷凍急速保存食物新鮮美味。此時變頻壓縮機因全速運轉中，聲音會稍大，此為正常現象。

使用“急凍”功能，不受庫內溫度影響；再經過2小時的連續運轉後，就會依原先的溫度設定運轉。

# 變溫室按鍵功能說明

1. “變溫”鍵的功能可控制保鮮、冰溫、微凍三種不同區段的溫度，依使用者需求按壓至該顯示燈亮起，即可進行使用，操作方式則係以保鮮→冰溫→微凍→保鮮，做為循環模式。
2. 按下“變溫”鍵時，控制面板會顯示目前變溫室使用的狀態。
3. 每次按住“變溫”鍵三秒放開，即可選擇下一個設定的溫度。

# 變溫室按鍵操作說明

如須切換到“微凍”溫度使用，首先按下“變溫”鍵，顯示為“保鮮”燈亮，然後按住“變溫”鍵三秒放開，此時“冰溫”燈亮，再按住“變溫”鍵三秒，則“微凍”燈亮，即完成目前所需溫度之設定。

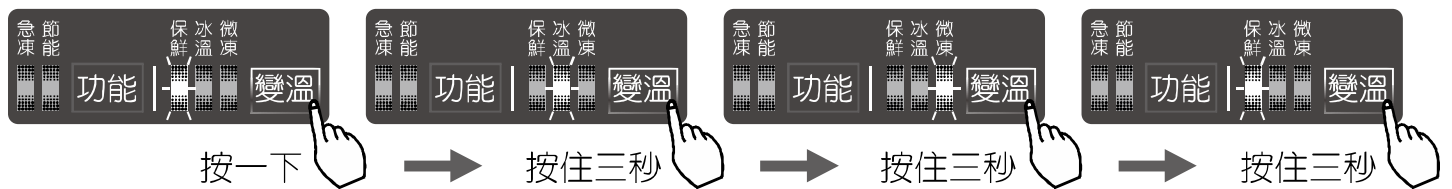

# 變溫室溫度的說明

保鮮(約3°C的溫度)	等同於冷藏室“通常”的溫度，適合用來保存一般需冷藏的食品。
冰溫(約-1°C的溫度)	是生魚片、涼筍、沙拉醬、火鍋料、乳酪、優格的最佳保存溫度。
微凍(約-7°C的溫度)	使用肉類微凍結，即不破壞原有的口感(肉類凍結時會因內部水分凍結而膨脹，破壞其組織與口感)。因-7°C的溫度，細菌繁殖不易，保存鮮度時間更久，肉類好切、好料理。(敬請注意:為維持魚肉類食品之新鮮美味，請勿放置超過五天)



# 冷凍室

## 獨立活動式製冰盒組

(詳見使用說明書規格表)

：內置有旋轉製冰皿及冰塊儲存盒，其使用方法請參照“製冰的方法”說明。

“獨立活動式製冰盒組”使用時須移至冷凍室製冰。

F 棚

## 冷凍室 LED 燈

(限有LED機種使用，詳見規格表)

如需更換時，請洽本公司各地服務站派員處理。

## 冷氣吹出風口

食品、塑膠袋等物品…請勿緊貼而堵住出風口。

## 小物盒及瓶架

容易隨門扉之開閉而溫度上升，如冰淇淋等冷凍食品，請勿放置於此。

## 冷氣回風吸入口

食品、塑膠袋等物品…請勿緊貼而堵住回風口。

## 製冰的方法 獨立活動式製冰盒組

### 製冰的要訣

●將冷開水倒入旋轉製冰皿至 8 分滿，再插入製冰棚內。

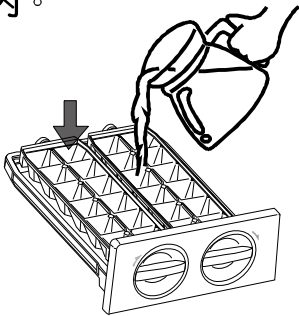

●亦可用櫻桃、果汁等來製冰。



●如欲快速製冰時，請將冷凍室的溫度調轉至「強」。

### 注意

請使用製冰皿來製冰；忌用冰塊儲存盒來製冰，有凍結、破裂的危險。用製冰皿以外的容器大量製冰時，冷凍室的溫度會上升、冰淇淋會變鬆軟、冰塊貯存太久會變小，且黏在一起。

### 冰塊的貯存

●將製冰皿旋鈕向右轉，即可取出冰塊。

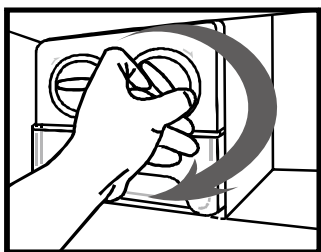

●冰塊可以用做水果盤美麗的裝飾等用途。



### 製冰時間很長時

冰箱剛開始插電使用時，約需5—6小時才會完成製冰。

庫內有大量食品、門扉開閉頻繁時、室內溫度過低時、夏天溫度高時，都會使製冰時間較長。

### 注意

●冷凍室水晶棚拉出時，棚上物會有傾斜、掉落、有砸到人的危險，請小心。

### 請注意

●冰塊儲存盒請勿直接裝水製冰，以免脹裂。

# 冷藏室

(日常生活所常用之食品、調味料，做一時的保存。)

## 冷氣回風吸入口

食品、塑膠袋等物品…  
請勿緊貼而堵住回風口。

## 冷藏室導風管

## 冷藏室LED燈

如需更換時，請洽本公司  
各地服務站派員處理。

## 收納棚

(限有收納棚機種使用)

## 變溫室把手

## 蔬菜容器

蔬菜及水果放置處。因  
容器為密閉空間，故濕  
度較高，容器內部若有  
水珠，請用乾布擦拭。  
見第15頁說明。

蔬菜容器內附有“獨立活動式製冰  
盒組”使用時須移至冷凍室製冰。

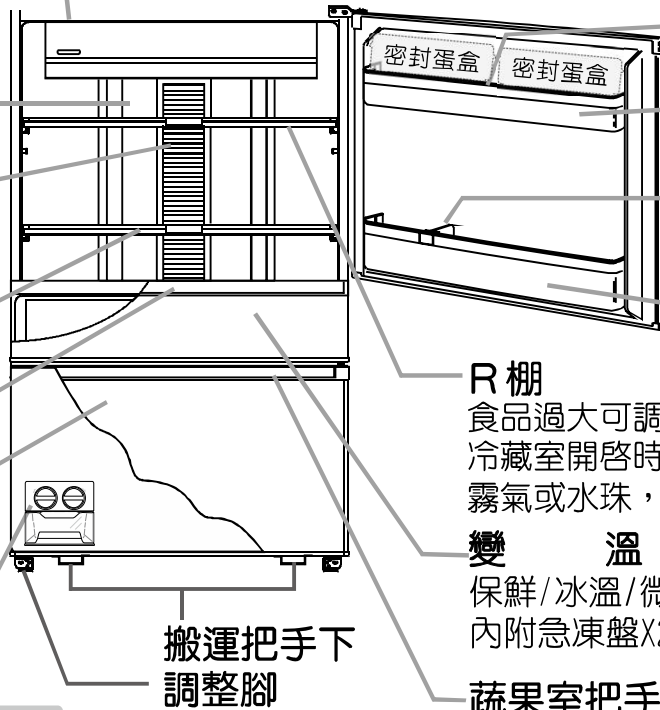

## 小物棚 M

可放小物品

## 蛋棚

密封蛋盒

## 瓶架隔板

可防止瓶罐傾倒。

## 瓶架下

## R棚

食品過大可調整。

冷藏室開啓時，R棚玻璃表面會產生  
霧氣或水珠，此為正常現象。

## 變溫室

保鮮/冰溫/微凍，見第11頁說明。  
內附急凍盤X2、冰溫室隔板X1

## 蔬果室把手

## 密封蛋盒

### ● 可擺放新鮮蛋類。

冷藏室內附有“密封蛋盒”，冷凍室以及  
變溫室皆不可放置“密封蛋盒”。

### ● “密封蛋盒”

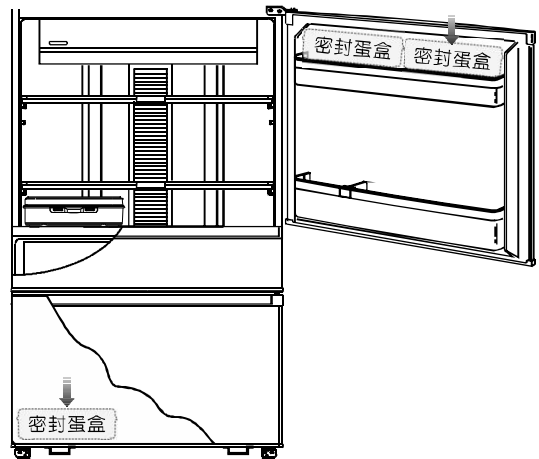

## 務請配合

- 食品放入時應留有適當的空隙，勿擋住風口，以利冷氣的循環又不浪費電力。
- 冷藏室R棚(強化玻璃棚)下層是溫度較低的地方，請避免將蔬菜或含水份較高之食物(如豆腐、布丁等)放於下層或靠近冷氣出風口前，特別是冬天或低外氣溫環境下，可能造成凍傷現象。(若有此現象表示庫內溫度較低，請將冷凍室和冷藏室之溫度設定於“弱”刻度即可改善。)
- 水份多的食品，請先用保鮮膜包裝好，再放入庫內，蔬菜及水果請放置於蔬菜容器內。
- 冷藏室R棚拉出、放入、傾斜時，請注意棚上食品都有可能落下，勿被其落下砸到。

# 一般節電使用方法

冰箱的電費跟使用方法，有很大的關係。  
請好好節約用電！

## 縮短開閉時間

食品放入時應留有適當的空隙，以利冷氣的循環。良好的擺放食物，可減少食物取出、放入的時間。

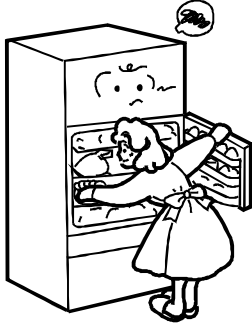

## 不要超過必要的冷度

冷凍食品凍結後，刻度盤應恢復原來使用位置。

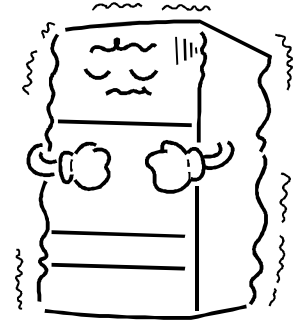

## 不要忘記關門

為了防止冷氣流出、浪費電源，請記得關門。

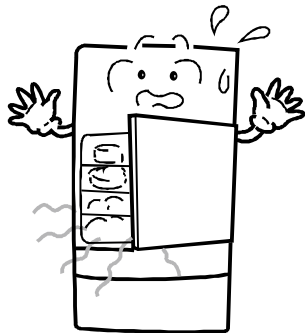

## 熱的東西請先弄涼再放入

開水等熱的東西，直接放入耗電量會格外增加。



## 有關冷凍室的性能

■此冰箱的冷凍室性能符合 **\*\*\*\*** 四星標誌。

星級	二星	超二星	三星	四星
項目	<b>**</b>	<b>**</b>	<b>**</b>	<b>****</b>
冷凍負荷溫度 《食品溫度》	-12℃ 以下	-15℃ 以下	-18℃ 以下	-18℃ 以下
凍結速度	無規定	無規定	無規定	※冷凍室內以0.25kg/l之比例放入模擬食品負荷運轉安定後，再以0.45kg/l之比例再放入25℃的負荷，在24小時之內必須達-18℃。
食品保存期限	安全期限 1個月	安全期限 1.8個月	安全期限 3個月	①安全期限3個月以上。 ②更快達到冷凍負荷溫度，遏止細菌滋長，新鮮、衛生又省電。

# 部品的安裝方法

- 安裝方法為取下方法的反順序行之。
- 使用前請用軟布沾水擦拭。

## 瓶架

### 取下方法

- ①手剝離瓶架底部中央倒勾部。
- ②兩手握住兩邊往上提起。
- ③兩手持瓶架兩端，向上提即可取出。

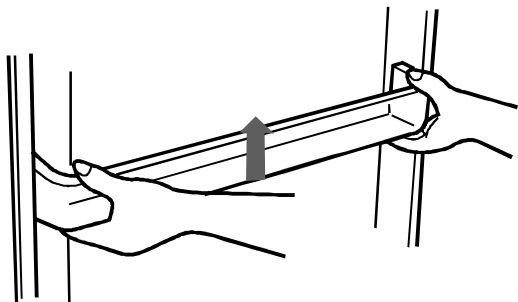

## 收納棚 (限有收納棚機種使用)

### 操作方法

- ①正常使用時之收納棚。
- ②將收納棚由前端向後推，可調節使用空間。
- ③收納棚向後豎立，可放較大的食品。

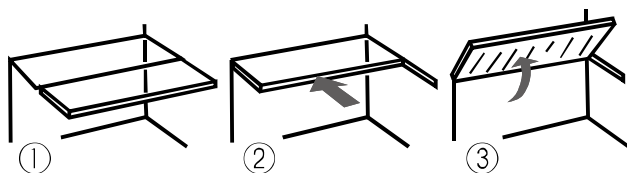

## 變溫室

(限有變溫室機種使用)

### 取下方法

- ①變溫室門扉拉出到底。
- ②雙手握住變溫室容器左右兩側軌道，向上往外取下整個門扉。
- ③雙手握住變溫室容器左右兩側，向上提出即可取下變溫室容器。

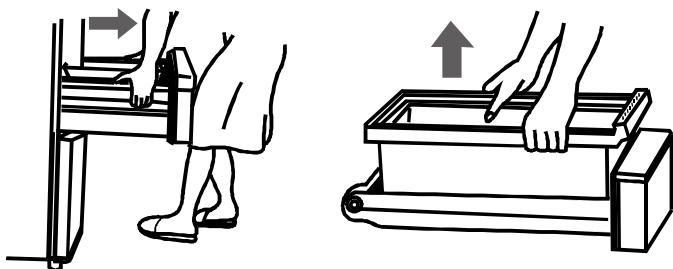

### 保養方法

- ①保養清洗時，請將變溫室容器與變溫室容器架分離。
- ②可用水直接清洗變溫室容器。
- ③清洗後，請用乾布擦拭乾淨。

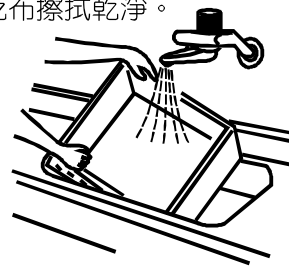

## 蔬果室

(限有蔬果室機種使用)

### 取下方法

- ①蔬果室門扉拉出到底。
- ②雙手握住蔬菜容器(上)左右兩側，向上斜45°即可取出。
- ③雙手握住蔬菜容器(下)左右兩側，向上斜45°即可取出。

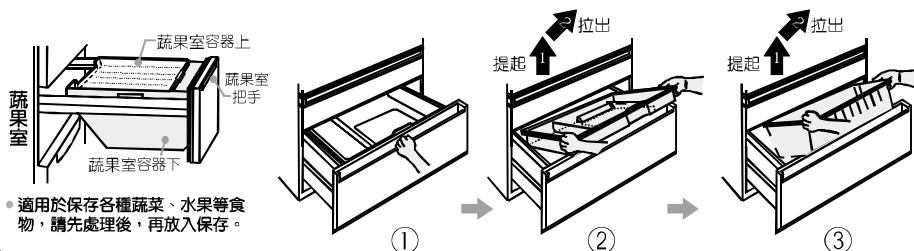

●適用於保存各種蔬菜、水果等食物，請先處理後，再放入保存。

### 保養方法

- ①保養清洗時，請勿拆卸蔬菜容器軌道。
- ②可用水直接清洗蔬菜容器。
- ③清洗後，請用乾布擦拭乾淨。

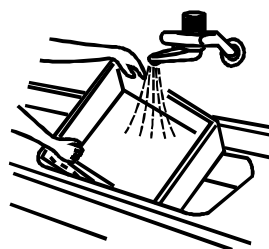



# 清理的方法

請每月一次定期清理冰箱。

## 清理的方法



### 警告

- 清理前請拔下電源插頭。



拔下插頭

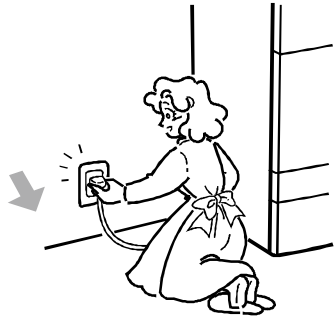

- 1 污穢較嚴重的地方，請用軟布沾洗碗精擦拭。
- 2 洗碗精清潔後，應再用清水擦拭。
- 3 最後再用乾布，將水份擦乾。

## 清理重點

### 1 庫內、滑動式冰溫室

因庫內很容易弄髒，請時常保持清潔，如有沾有食用油或奶油，在擦拭時請注意不要刮傷塑膠部品。



注意 請勿刮傷  
塑膠部品

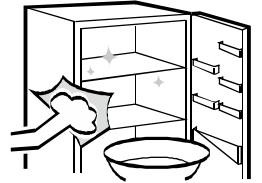

### 2 門扉墊條

果汁或乳酸菌飲料沾到墊條時，請盡快用軟布沾洗碗精擦拭，再用清水擦乾淨。

### 3 蔬菜容器

當蔬果容器污穢時，請依第15頁方法取出，用水洗擦乾後再裝回原位。



注意 請勿拆卸蔬  
果容器架

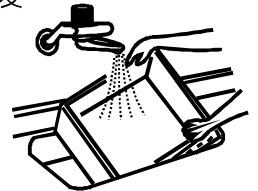

## 清理後的安全檢查

- 電源線是否有裂痕或破皮現象。
  - 電源插頭是否有異常發熱現象。
  - 電源插頭的專用插座是否有鬆動現象。
- PS. 電源線及插頭受損，易引起觸電、火災的危險。

★ 若有問題請立即  
通知服務站  
派員修理。



### 注意

- 電冰箱請不要直接灑水清洗，容易發生危險。因為電氣部品濺上水是造成生鏽、漏電、故障的原因。

### 務必配合

請勿使用去污粉、強力(濃縮)清潔劑、揮發油、松香水、汽油、酸熱水、化學抹布、甲苯、稀釋劑、研磨粉、漂白劑等具有腐蝕性清潔劑及硬物來清理、擦拭冰箱，這樣會傷及塑膠部品刮傷烤漆表面，請勿使用之。

# 遇有以下情況之處理方法

## 預知停電時

- 盡可能避免放入新的食品，以免庫內溫度上升。
- 多製些冰塊，用容器裝起來，放置於冷藏室內，可使冷藏室內的溫度上昇較慢。
- 停電的時候，請盡量避免開門，夏天停電2 - 3小時還不致於影響食品的貯藏。

## 更換庫內燈

### 警告

更換庫內LED燈時，為防止觸電換裝前，必須拔下電源插頭。

- 冷凍室庫內LED燈須更換時，請洽本公司各地服務站派員處理。  
(限有LED機種使用，詳見規格表)

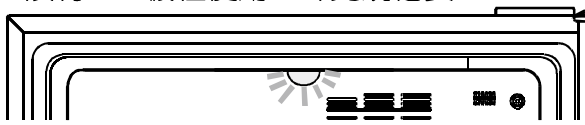

- 冷藏室內LED燈須更換時，請洽本公司各地服務站派員處理。

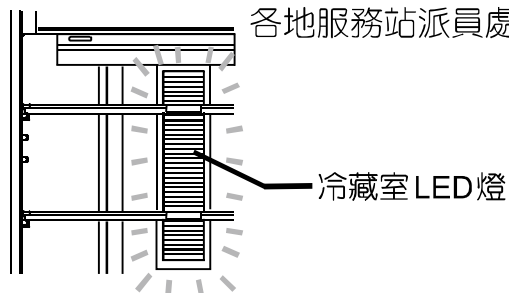

## 電源插頭拔下再插上時不可瞬間插上電源

- 電源插頭拔下後，距再插上使用時間，至少間隔5分鐘以上。
- 瞬間插上插頭，會造成壓縮機馬達一時無法起動。

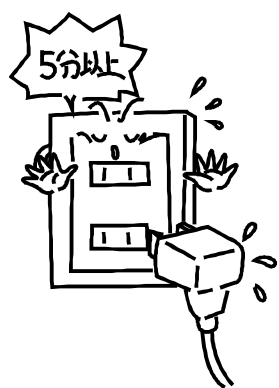

## 容易生銹的場所

- 有腐蝕性氣體的地方，如溫泉區、工業區、鹽分多的海邊等地區，容易腐蝕管路、故障、不冷、易生銹。

## 緊急處理方法

- ① 萬一本產品發生異常時，請先將電源開關關掉，再將電源插頭拔掉，以策安全。
- ② 電冰箱若有異樣，請依第18頁「狀況檢查事項」的方法，先行檢查看看。
- ③ 假如是內部機件發生故障時，請連絡本公司各地服務站，本公司將提供熱忱的售後服務。

### 附記

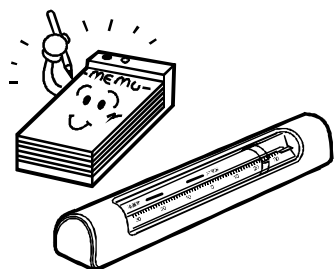

### 有關溫度計的使用

本冰箱是依CNS標準，並經嚴格品管下生產。庫內的溫度跟冰箱擺放位置、外部氣溫及使用條件等有所改變。一般食物大約80%是水份比熱相當大，所以其溫度也異於空氣溫度，故要測庫內溫度請於冰箱中間水晶棚上中央位置，放置裝有100cc清水的容器，再將溫度計的感溫部份放入水中經過3小時即可得近似的溫度。

# 關於售後服務

萬一本機發生異常狀況時，請依下列方法檢查，若狀況仍無法改善，請關閉電源，拔掉電源插頭，停止使用，速通知本公司服務單位派員處理。

## 1 故障排除

在委託修理服務之前，請依下列方法檢查 .....

狀況	檢查事項
完全不冷時	<ul style="list-style-type: none"><li>● 電源插頭是否已被拔出？</li><li>● 是否停電了？</li><li>● 家裡的電源開關和保險絲是否斷路？</li></ul>
冷度不足時	<ul style="list-style-type: none"><li>● 食品存放是否過量？</li><li>● 是否放入熱的食品或開門過於頻繁？</li><li>● 溫度調節刻度盤是否轉於“弱”的位置？</li><li>● 是否有日光直射或太靠近火爐、瓦斯爐？</li><li>● 壓縮機後方之散熱網是否通風不良？</li></ul>
有異音時	<ul style="list-style-type: none"><li>● 冰箱底墊台座是否不穩？</li><li>● 冰箱擺放是否穩固？</li><li>● 背面是否碰觸牆壁？</li><li>● 冰箱和牆壁間是否有異物掉入而發出聲音？</li></ul>
冰箱外側結露（出汗）時	梅雨季節或濕度高的時候，冰箱外側會有結露（流汗）的現象，這和玻璃杯裝入冰水，而杯子周圍會有水滴是同樣的道理，並非機件故障，請用乾布擦拭。
有水流聲時	冷媒於冷卻管中流動的聲音，絕非機件故障，請安心使用。

### 長期使用時，製品之點檢確認

製品  
是否有  
右列  
之症狀

- 電源線或插頭組異常發燙(熱)？
- 燒焦或發臭等異味？
- 運轉時異常的振動或異音？
- 碰觸製品時有漏電發麻之感覺時
- 其他異常故障時？

製品若有此症狀時，為防止故障或事故之擴大，請將製品電源關閉，插頭拔開插座，並請就近聯絡本公司服務人員點檢或維修處置。

## 2 廢家電處理方法

當您的舊電冰箱要廢棄時，請依下列方式處理：

- ① 當您要廢棄舊電冰箱時，務必將電源線和連接線拔下，以策安全。
- ② 當您購買新電冰箱時，汰換之舊電冰箱可委由經銷商運回處理。
- ③ 請勿自行隨意丟棄，以免造成環境污染，謝謝合作。
- ④ 因使用可燃性冷媒，報廢時請洽環保業者回收處理。



## 3 如需服務時，請將下列事項告知...

- ① 機種
- ② 故障的狀況（儘可能詳細）
- ③ 製造號碼（保證書上有記載）
- ④ 姓名、住址、電話
- ⑤ 訪問時間、日期
- ⑥ 購買日期

## 4 台灣三洋服務網：

台灣三洋公司各地服務站之服務電話，敬請詳閱保證書上記載之服務電話。若您需要我們服務時，歡迎您的來電，我們將提供您最熱忱的售後服務。

謝謝您選購本公司產品，請您進入台灣三洋網頁

<http://www.sanlux.com.tw>登錄保證書資料以享有如下權益：

- ①正常使用保證期內可享有免費服務。
  - ②本公司有技術變更或通知給予軟體升級。
  - ③遇有上列情況本公司將可依您登錄保證書資料通知您，給予延續提供快速服務。
- ※相關保證條例，請參閱保證書正本保證內容，並請妥善保存保證書※

## 下列情況均屬正常現象，請安心使用

### 冰箱的聲音

- ※壓縮機啟動開始運轉時，壓縮機發出較大的噪音，(不久聲音會變小)。停止瞬間會產生抵抗慣性的「咚」一聲。
- ※冷卻風扇馬達運轉時會有風扇馬達的「嗡嗡」一聲和“呼呼”的風切聲。
- ※冷卻系統內流動的冷媒有時會發出冷媒對流的“咕嚕”聲。
- ※冰箱化霜時，化霜水滴落化霜電熱管遮水板時，會汽化發出“滋滋”聲。
- ※因冰箱內部零件材質的膨脹係數不同，受低溫影響後會產生不同的收縮量，導致冰箱偶爾會發出「啪啪」的聲音。

### 蒸發皿溢水

- ※若冰箱置於死角且通風不良的地方，將導致水份無法蒸發，請將冰箱移置通風良好處，且四周勿置雜物阻塞。

### 內箱壁附著水滴

- ※箱門開閉的次數太多或是含水量較高的食品放置冰箱時，容易產生水滴現象，因此請把含水量較高的食品，使用塑膠袋包裝或是使用食品容器加蓋，並盡量減少開門的次數。

### 運轉率高

- ※有下列狀況時可能導致運轉率提高:室內溫度高，食物存放量多、放入熱的食品，所以請勿堆積過多的食品，勿將熱食物放入，保持通風良好。

### 箱外冒汗

- ※長期下雨時或特別潮濕的地方，雖然冰箱有防汗裝置，但多少會有點冒汗或霧狀，這並非故障，待天氣好轉自會消失(保持空氣流通，可減少冒汗程度)。

委製商

**台灣三洋電機股份有限公司**

公司地址：台北市松江路266號10F TEL：(02)25210251 (十線)

製造商：三洋全能股份有限公司

中華民國 製造