

# 除濕機

## 使用說明書

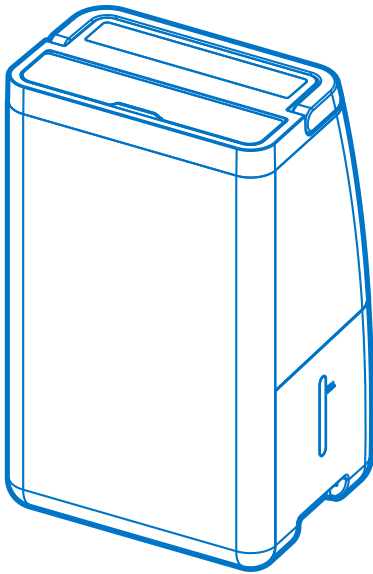

安全上的注意事項.....	1~4
各部品名稱及功能介紹.....	5~6
操作說明及使用方法.....	7
排水的操作方法說明.....	8
連續排水的操作說明.....	9
保養方式須知.....	10
運轉與性能.....	11
安全使用說明.....	12
緊急處理方式.....	13
故障排除.....	14~15
規格表.....	16

印刷編號：



正確的使用，將幫助您更省電！

使用本產品前，務必詳讀本說明書，以避免不當使用造成的故障或危險。  
本公司產品設計為一般家庭使用範圍，營業或公用場所高頻率使用，不在本公司之正常保固範圍內。

# 安全上的注意事項

使用前詳細閱讀「安全上的注意事項」，並正確使用。

為了防止使用者及其他人的危害，誤使用時可能會造成嚴重傷害及死亡等重大結果。忽略說明的內容而發生誤用所產生危害及損害的程度，以下列的表示來區分說明。

 <b>警告</b>	錯誤使用時，可能會造成嚴重傷害及死亡等重大結果。
 <b>注意</b>	錯誤使用時，可能會造成危險及傷害，或使物品受到損傷。
 <b>注意</b>	本產品設計之安全使用年限為10年
	若超過設計安全使用期限，因年久部品恐劣化及積灰塵和欠缺保養，導致發生起火等事故之可能性。

■請務必遵守下列內容，並以下列圖表示區分及說明。

	一般的禁止		必需遵行		禁止水淋		禁止加熱
	警告或提醒注意		拔除電源插頭		禁止潮濕手觸摸		禁止分解修理

## 警告



不可改裝。此外，非修理技術人員絕不可分解及修理。

- 會造成火災、短路、故障或觸電受傷的意外事件。
- 修理或內部檢查請洽經銷商和買的販賣店。



勿將電源線損毀或使之破壞、加工、過度彎曲、拉扯、扭轉或放置重物。

- 會造成電源線破損導致火災或觸電受傷的意外事件。



保養時，務必將插座上的電源插頭拔起，此外手潮濕時不可拔插頭。

- 會造成觸電或受傷的意外事件。



不可使用110V/15A以外的電壓。

- 會造成火災或觸電受傷的意外事件。



電源線及電源插頭損壞或鬆弛時，請勿使用。

- 會造成火花、短路或觸電的意外事件。



電線插頭的灰塵等要定期清潔。

- 插頭上若塵埃堆積，會因濕氣造成絕緣不良，引起火災的意外事件。



## 注意



使用前請確實將電源線插頭插好，及單獨使用110V的插座。

- 插頭須確實與插座緊密貼合，不可有鬆動或插入不完全的現象，否則會因發熱而引起火災的危險。



請勿放置在搖晃、傾斜等不牢固的場所。









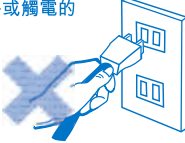

- 因為地震或受外力影響，易使製品本體掉落，而造成受傷之危險，並使製品故障或損毀。



# 安全上的注意事項

使用前詳細閱讀「安全上的注意事項」，並正確使用。

為了防止使用人及其他人的危害，誤使用時可能會造成嚴重傷害及死亡等重大結果。忽略說明的內容而發生誤用所產生危害及損害的程度，以下列的表示來區分說明。

⚠ 注意	
<p>❗ 在拔插頭時不可拉電線拔起，一定要從插頭處拔。</p> <ul style="list-style-type: none"><li>● 會造成火花、短路或觸電的意外事件。</li></ul> 	<p>🚫 勿讓其吸入可燃性物品，點著的香煙及香柱。</p> <ul style="list-style-type: none"><li>● 會產生火花的意外事件。</li></ul> 
<p>🚫 不可對之噴灑揮發油、塗料、殺蟲劑。</p> <ul style="list-style-type: none"><li>● 會造成觸電或火災的意外事件。</li></ul> 	<p>🚫 在機械油等油成份浮油處不得使用。</p> <ul style="list-style-type: none"><li>● 會造成龜裂或發生意外事件。</li></ul> 
<p>🔌 產品在長期開機運轉使用中，需有人員在場，如長期不使用、外出或夜間睡眠務必拔起電源插頭。</p> <ul style="list-style-type: none"><li>● 待機時仍有部分在通電狀態，會因絕緣劣化、觸電及漏電而造成火災的意外事件。拔起電源插頭可避免線路老化因而發生火災及可節約用電。</li></ul> 	<p>🚫 浴室等濕氣重的地方不要使用。</p> <ul style="list-style-type: none"><li>● 會造成故障及觸電受傷的意外事件。</li></ul> 
<p>🚫 請勿使用多頭電源線插座。</p> <ul style="list-style-type: none"><li>● 請勿使用延長線插座或其他電器共用電源線，會有過熱而引起火災的危險。</li></ul> 	<p>🚫 請勿使用破損之電源線或插頭。</p> <ul style="list-style-type: none"><li>● 會造成火災、短路、故障或觸電受傷的意外。</li></ul> 
<p>🚫 請勿用潮濕的手拔取電源插頭或操做開關。</p> <ul style="list-style-type: none"><li>● 潮濕的手會引起觸電。水會導電，易造成觸電。請務必用乾燥的手來拔去插頭。</li></ul> 	<p>🚫 電源線請勿踐踏。</p> <ul style="list-style-type: none"><li>● 電源線或插頭損傷是造成漏電、燒傷的原因，若電源線損壞時，必須連絡製造商、販賣店或由專業人員更換，以避免危險。</li></ul> 

# 安全上的注意事項

使用前詳細閱讀「安全上的注意事項」，並正確使用。

## ⚠ 注意



請在水平堅固的場所使用。

- 使用中如果機體倒下，內部的水會流進室內，弄濕家具等物品，有時會成為觸電或漏電火災的原因。



請勿放置在壁櫥內或家具的空隙等狹窄場所使用。

- 通風不涼，有時會成為發熱或發火原因。



本機屬室內專用。請勿在陽光直射或風吹雨淋的場所使用。

- 有時會成為過熱、觸電或漏電火災的原因。



請勿設置在有漏油或露出可燃性氣體之虞的場所。

- 萬一漏出並積存在機體周圍時，有時會成為發火原因。



請勿在容易濺到水的場所使用。

- 有時會成為觸電、漏電或火災的原因。



請勿用於保存美術品或學術資料等特殊用途。

- 有時會成為保存品，質地變差的原因。



採用連續排水時，請注意水管有否折曲及落差等問題，匹配管後確實能排水。

- 有時會成為內部的水流進室內弄濕家具等物、觸電或漏電火災的原因。

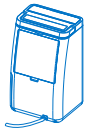

採用排水時，要做到使用水管周圍溫度不會在冰點以下。

- 水管內的水會凍結，有時會成為機體內的水流至室內弄濕家具物的原因。



請勿放置在發熱氣旁邊。

- 塑膠部分有溶解著火之虞。

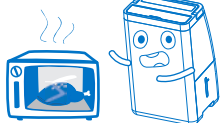

請勿讓兒童操作。

- 否則會因傾倒而引起危險。



請勿將手指、棒子或其它物品插入空氣吹出口或吸入口。

- 因內部的扇葉在高速旋轉，會成為受傷的原因。



清理時務必先停止運轉，並拔下電源插頭。

- 因內部的扇葉在高速旋轉，會成為受傷的原因。



## ⚠ 注意



不間斷且長時間使用時，尤應定期檢查濾網及排水管。

- 有時候會成為過熱或漏水的原因。



請勿將燃燒器具放置在機體的吹風出口旁或直吹發熱的地方。

- 有時會成為燃燒器具不完全燃燒的原因。

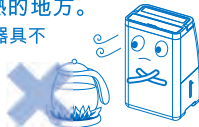

空氣吹出口或吸入口請勿被布等物阻塞。

- 有時會成為過熱、觸電或漏電火災的原因。



請勿趴在或坐在機體上。

- 有時會成為因掉落或跌倒而受傷的原因。



要移動時務必先停止運轉，並倒掉水箱中的水。

- 內部的水會流進室內弄濕家具等，有時會成為觸電或漏電火災的原因。



請勿任意改造本產品機能結構或更換零件。

- 請勿任意拆卸機體，容易發生觸電、短路、漏電或火災的原因。



請勿以插、拔電源插頭來操作機體的運轉、停止。

- 會造成觸電或火災的原因。



機體勿用水洗。

- 有時會成為觸電或火災原因。



## ⚠ 警告



機體擦拭及保持乾淨。

- 以免造成生鏽絕緣不良，有時會成為觸電或漏電火災的原因。



發現漏水情形，勿再使用請盡快維修。

- 易造成絕緣不良，會有觸電或漏電的危險。



商品移動時電源線和連接線務必拔除。

- 電源線受損時會造成觸電或火災的現象，所以移動時要拔除。



修理：請洽詢原購買經銷商或廠商指定的服務站。

- 修理不周全時，會造成故障、觸電或火災的原因。

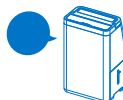

異常時(有焦味之類)應立即停止運轉，拔下電源插頭，並請洽詢原購買經銷商或廠商指定的服務站。

- 在異常情形下繼續運轉時，會造成故障、觸電或火災的原因。



# 各部品名稱及功能介紹

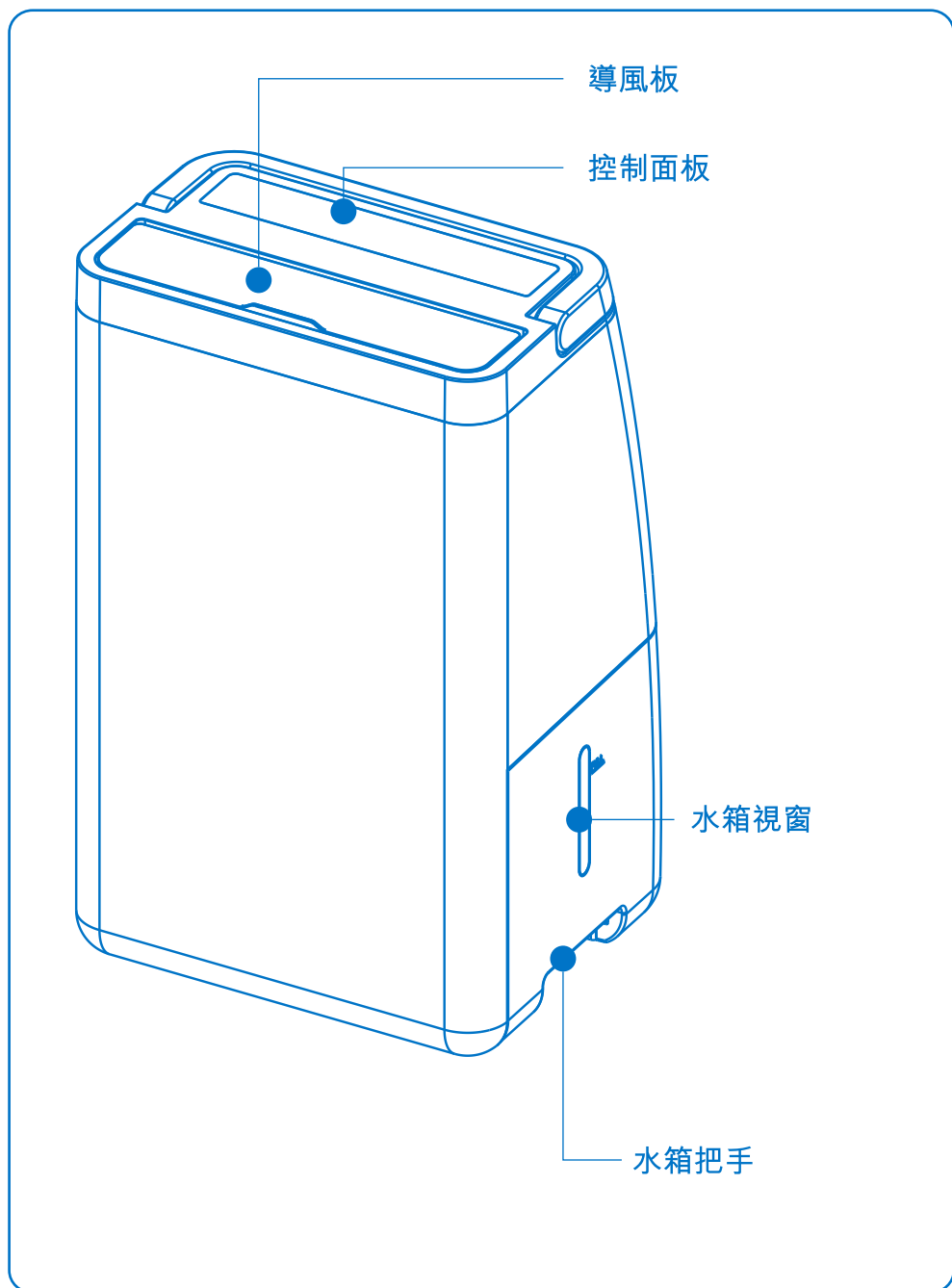

# 各部品名稱及功能介紹

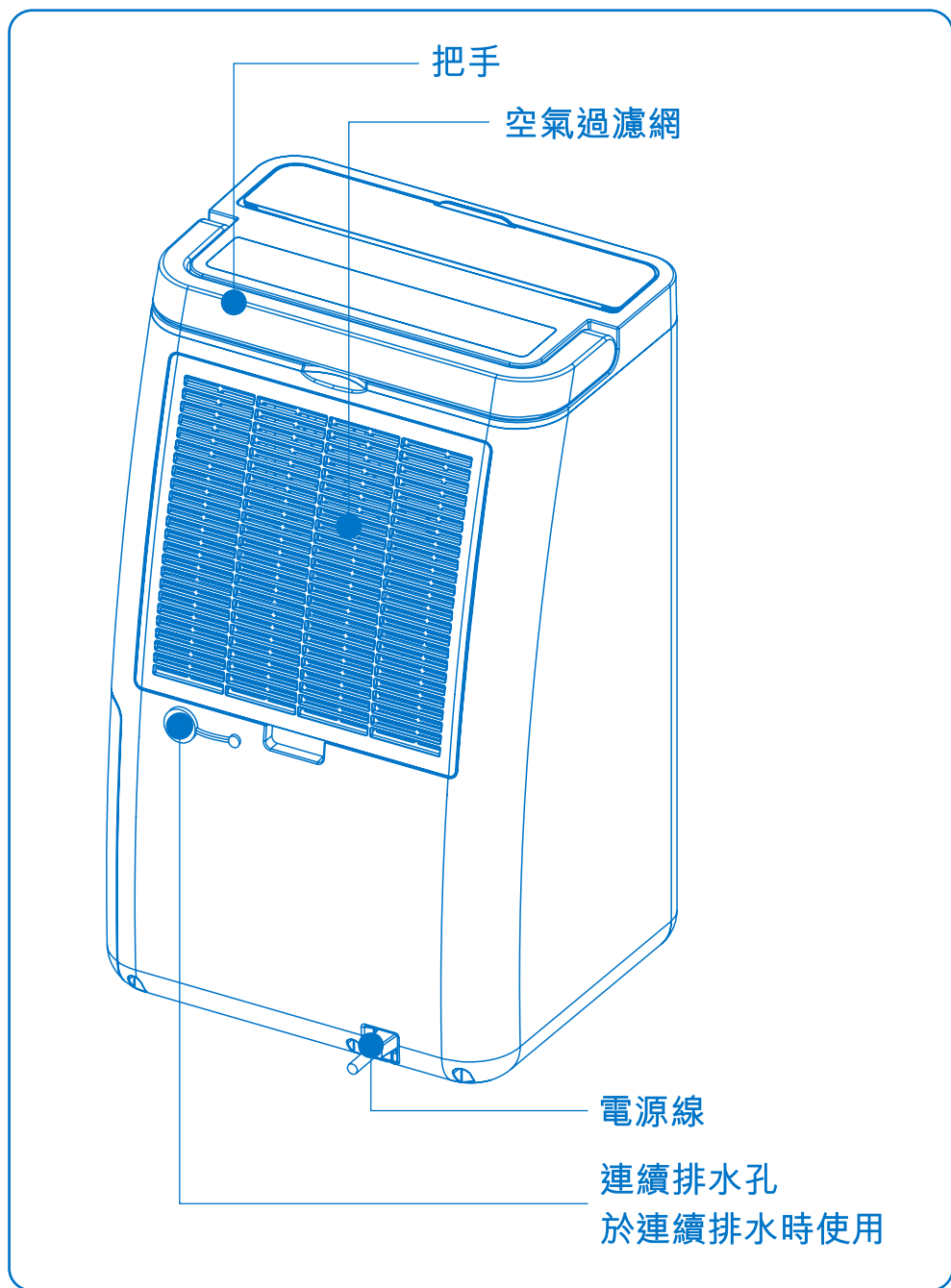

# 面板操作說明

操作本產品前，請務必熟讀且瞭解本產品說明書內容後，再使用本產品。

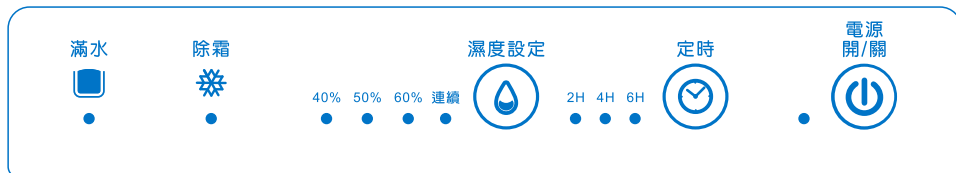

## 電源開/關

請先確認電壓是否為110V/60Hz，再將插頭插入插座。

在通電狀態下，按此鍵啟動機器，須手動調整導風板，再按一次則關閉電源，處於待機狀態。接通電源的初次開機，機器再除溼模式運作，壓縮機啟動和風扇在高檔運轉。

## 濕度設定

按濕度設定鍵可設置濕度:預設在 " 連續 "，按第一次時指示燈顯示40%，可按照連續-40%-50%-60%依序設定。

## 定時關

定時關機：開機狀態使用可設定定時關機；本機器可設定6小時定時關機，同時可設定其他功能。在開機狀態按下定時鍵可設定定時關機，定時關機時間順序為2H-4H-6H-解除。

## 滿水提示

滿水指示燈亮：機器運轉中，偵測到水箱滿水時，滿水指示燈亮起同時提示音響十聲停止，只有滿水指示燈和電源燈一直在點亮，壓縮機及風扇關閉運轉，除電源鍵，按其他按鍵皆無效，取出水箱將水到掉，在放回水箱後，指示燈熄滅，機器照水滿前設定狀態重新啟動運轉。

(備註：放回水箱後，隔三分鐘後壓縮機才會再度啟動。

注意：請勿任意將水箱浮標取出清洗或將異物放入水箱浮標中，避免浮標受損無法隨水箱水位上升正常漂浮，造成水箱滿水不停機，導致水流至地板引發其他意外發生。

## 自動除霜

除霜指示燈亮：機體因環境溫度太低造成機體內部結霜，機器會自動進入除霜功能，壓縮機停止運轉，此時除霜指示燈亮起，待除霜完後再度啟動壓縮機運轉。

(備註：當環境溫度於低溫時(約15°C以下)，運轉過程中如有不除濕狀態，且操作面板除霜指示燈恆亮，是因為機體進入除霜保護狀態，機體自動除霜並非故障，除霜模式將由機板自動控制，除霜時間會依照環境溫度、濕度而有所不同。)



# 排水的操作方法

當水箱內的水儲存約2.0公升的除濕水後，機器會自動停止，滿水指示燈亮起。請倒掉水箱內的水，將水箱裝回主機後，機器才會繼續運轉。

## 水箱取出排水步驟

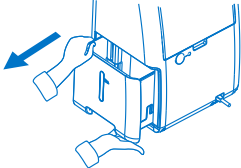
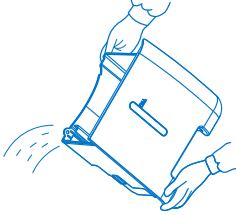
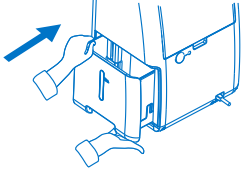
1	<p><b>取出水箱：</b></p> <p>請由水箱下方之凹槽手把輕輕拉出水箱，為了不讓水溢出，取出後請勿傾倒水箱，避免掉落請小心搬動。</p>	
2	<p><b>倒水：</b></p> <p>倒水時請一隻手扶住水箱側邊，另一隻手扶住底部，將水箱傾斜一角把水倒出，以避免除濕水濺出。</p>	
3	<p><b>倒水後，水箱裝回機體：</b></p> <p>以取出水箱上蓋方式倒水後，再將水箱輕輕推入機體直到水箱定位。</p>	

## 注意事項

- 為避免壓縮機因斷續啟動造成故障，請勿重複取出、放回水箱之動作。
- 水滿停機時請不要立刻取出水箱，因殘留於蒸發器內的除濕水會繼續滴落。
- 移動機器時請停止運轉，並將除濕水倒掉，避免水箱內的水濺入機體或濺濕地板。
- 在低溫狀態下由於蒸發器的除濕水容易結霜之故，可能會產生水箱內不滴入除濕水的情形，並不是故障的現象。
- 除濕水之出水孔要保持暢通，以免除濕機無法排出。

# 連續排水的操作方式

## 使用連續排水時，請如下操作

(警告:如長期使用無人看守，請勿採用此方法)

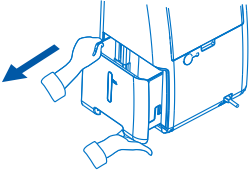
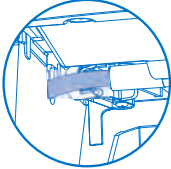
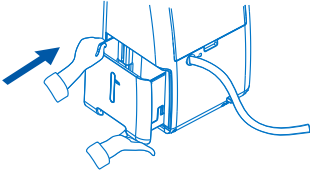
1	<p>請將水箱取出</p> 
2	<p>先將止水擋板打開後，將排水管裝入。 請將排水管，穿過水箱連續排水孔</p> <p>先將止水擋板打開後，將排水管裝入。請將排水管，穿過水箱連續排水孔。</p> 
3	<p>將水箱裝回原來位置</p> <p>將水箱裝回原來位置。</p> 

## 注意事項

- 連續排水時，排水管請平放於地面，排水管任何部位不可有折疊或上翹現象，否則可能會造產生排水不順，甚至不排水的情形。
- 產品長時間開機運轉或使用中，務必有人員在場。
- 本產品不附排水管，請示需求長度自行購買。
- 不使用連續排水時，請將排水管取下，務必將防滴水擋板確實推回原位。

# 保養方法須知

★請定期檢查及保養機器，使機器更經久耐用，保養時請將電源關閉，將插頭從插座上拔掉。

- 1.用溫水40°C以下沾濕或用沾有中性洗潔劑的軟布擦拭。
- 2.使用中性洗潔劑後一定要再用乾淨的水擦拭。
- 3.除濕機內若浸水會造成絕緣性不良和生鏽等情形，擦拭電器部位時請盡量擰乾濕布。
- 4.下列的物品請勿請用，以避免侵蝕塑膠外殼：  
塗料稀薄劑、揮發油、酒精、石油、洗衣粉、亮光粉、強鹼洗潔劑、熱水、酸溶液、毛刷等。
- 5.若使用含有化學藥品的抹布擦拭或長時間接觸於機體可能會對於機體造成損壞，請注意。



## 初級過濾網的清理

空氣過濾網若灰塵或塵埃積存在上，將影響除溼能力或引起故障，請每隔2周左右清洗一次。

- 1 將空氣過濾網向外拉出。

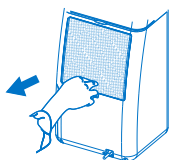

### 注意事項

- 過濾網不要使用40°C以上的水清洗或放在日光下曬，以避免過濾網變形。
- 過濾網清洗後請務必裝回機體，以免灰塵進入機體引起故障。

- 2 將空氣過濾網以水或吸塵器清除濾網上的灰塵，若用水洗時請放在陰涼處自然乾燥。

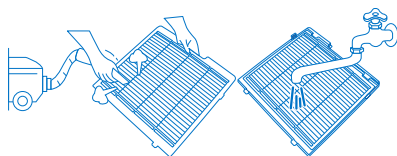

- 3 將空氣過濾網裝回原來位置。

## 長期不使用時

- 1.將殘餘水箱的水全部倒掉，擦乾水箱。
- 2.將插頭從插座拔下，將電源線捲繞在機殼後之收納把手。
- 3.在機體完全乾燥後，套上防塵套，並放在不被日光直接照射到且通風良好的地方。
- 4.清理初級過濾網。

# 運轉與性能

## 1. 產品的適用溫度範圍

請在5°C~35°C環境溫度使用，若超出這個溫度範圍而連續運轉的話，會造成負擔而無法運轉，請注意使用環境溫度範圍。

## 2. 運轉中室溫會稍微上升

除濕機並無冷氣機的功能，運轉時會產生熱使室溫上升1°C~2°C。

## 3. 除濕量隨室內溫度、濕度而變化

除濕機性能會隨著室內溫度變化，除濕量也有所影響。

## 4. 除霜運轉

除霜燈亮表示除霜操作開始，在這個操作模式中，壓縮機會停止工作，馬達會持續運轉。

## 5. 約需等待3分鐘後才可再度運轉

如停止運轉將電源按開，為了保護機器性能故須經3分鐘後壓縮機才會運轉，並非機器故障。

## 6. 無法開機時

若除濕機無法開啟(指示燈沒亮)或除濕機在不明原因下運作中途停止，請確認插頭和電源線是否沒連接好。如果插頭和電源線是在良好的情況下，等10分鐘後再重新開機(因為需要10分鐘恢復)。如果10分鐘後重新啟動仍無法開啟，請聯絡維修部。

# 安全使用說明

---

- 使用前請先確定電源電壓。
- 長時間不使用時務必將電線插頭從電源插座上拔掉。
- 不要將布等物品覆蓋於出風口上。  
通風不良為發熱起火的原因。
- 請勿在密閉狹窄的地方運轉。  
狹窄的空間裡運轉會因室溫上升而易造成故障。
- 請勿將手指或細棒等物體插入機體內部。
- 勿背靠或乘坐於機體上。  
容易跌倒或機體傾倒引起意外傷害。
- 搬運時務必停止運轉並把水箱的水倒掉。  
搬運機體時請先將水箱內的水倒掉以免浸濕家具或造成觸電。
- 勿將水濺入機體內。  
勿在易濺水的場所使用以免故障或漏電，清洗的衣物應脫水之後再晾乾，避免水滴滴在機體上。
- 勿噴灑殺蟲劑、可燃性噴霧劑，會損壞傷機體或引起意外傷害。
- 收藏時請勿橫放。  
橫放的話會損傷機體或引起意外傷害。
- 請勿自行拆卸或修理機體。  
容易造成故障或引起意外傷害。

# 緊急處理方式

---



- 萬一本產品發生異常時，請先將電源開關關掉，再將電源插頭拔掉。
- 假如內部機件發生故障時，請送至本公司各地點服務站，本公司將提供熱忱的售後服務。
- 若電源線損壞時，必須由製造廠或服務處或具有類似資格人員更換，以避免危險。

# 故障排除

★如下表所示的行情不是故障現象，請在要求售後服務前再仔細檢查一次

使用連續排水時，請如下操作

狀況	檢查事項
按電源鍵仍不運轉	<ol style="list-style-type: none"><li>1.水箱是否放置正確?</li><li>2.水箱內的水是否滿了?</li><li>3.電源線插頭是否插入插座?</li><li>4.屋內無熔絲開關或保險絲是否斷掉?</li><li>5.是否停電?</li></ol>
除濕量少	<ol style="list-style-type: none"><li>1.空氣過濾網是否阻塞?</li><li>2.出風口、入風口是否阻塞?</li><li>3.室內溫度、濕度是否過低?</li></ol>
濕度不易降下	<ol style="list-style-type: none"><li>1.室內空間是否太大?</li><li>2.門、窗的開關次數是否過多?</li><li>3.室內是否有產生水蒸氣的物品?</li></ol>
噪音太大時	<ol style="list-style-type: none"><li>1.除濕機是否放置不當引起噪音?</li><li>2.地板是否不平?</li></ol>
按電源鍵仍不運轉	<ol style="list-style-type: none"><li>1.是否過濾網阻塞?</li><li>2.是否為除霜中(除霜指示燈亮著)?</li></ol>

- 如果您的除濕機不能正常運轉時，請先檢查上列個點。
- 如果故障還不能排除時，請聯絡本公司的服務站或經銷商。
- 如需服務時請告知下列事項
  - 1.故障的狀況(儘可能詳細)
  - 2.機種
  - 3.製造號碼(保證書上有記載)
  - 4.購買日期
  - 5.姓名、地址、電話。

# 故障排除

訊號異常顯示	異常原因	對應措施
三次長音、兩次短音的重複提示聲	環境溫度 $\leq 0^{\circ}\text{C}$ 或 $\geq 40^{\circ}\text{C}$ 不適合除濕機運轉	請消費者拔除電源線，待環境溫度符合適用溫度時(5~35 $^{\circ}\text{C}$ )，再接上電源重新啟動，無須叫修。 (此為保護措施，代表環境溫度條件不適合壓縮機運轉)
電源指示燈和除霜指示燈同時在閃爍	如環境溫度 $\leq 40^{\circ}\text{C}$ 或 $\geq 0^{\circ}\text{C}$ ，啟動運轉仍有左列現象顯示，代表溫溼度感應器故障	請聯繫服務中心
	溫溼度感應器插接端子鬆脫，溫溼度感應器沒有作用	請聯繫服務中心
	環境溫度 $\leq 0^{\circ}\text{C}$ 或 $\geq 40^{\circ}\text{C}$ 不適合除濕機運轉	請消費者拔除電源線，待環境溫度符合適用溫度時(5~35 $^{\circ}\text{C}$ )，再接上電源重新啟動，無須叫修。 (此為保護措施，代表環境溫度條件，不適合除濕機運轉)
除霜指示燈閃爍點亮	除霜感應器故障	請聯繫服務中心
所有指示燈閃爍點亮	冷媒洩漏	請聯繫服務中心



# 規格表

型 號	SDH-66M
額 定 電 壓	110V/60Hz
機 能 種 類	B型
額定除溼能力	6.0L/日
總額定消耗功率	119W
額定運轉電流	1.08A
能源因數值	2.10
冷 媒 種 類	R134a
冷媒填充量	100g
水 箱 容 量	2.0L
淨 重	11.6kg
外 型 尺 寸	290*240*476(寬*深*高)
適 用 室 溫	5~35°C
適 用 坪 數	3~5坪



注意：

本產品設計之安全使用年限為10年。建議使用滿5年後，送服務中心檢查。以避免發生因環境產生部品劣化或其他因素發生起火事件的可能。

# 限用物質含有情況標示

設備名稱：除濕機 Equipment name		型號(型式)：SDH-66M Type designation (Type)				
單元 Unit	限用物質及其化學符號 Restricted substances and its chemical symbols					
	鉛Lead (Pb)	汞Mercury (Hg)	鎘Cadmium (Cd)	六價鉻 Hexavalent chromium (Cr+6)	多溴聯苯 Polybrominated biphenyls (PBB)	多溴二苯醚 Polybrominated diphenyl ethers (PBDE)
外殼	○	○	○	○	○	○
馬達	○	○	○	○	○	○
壓縮機	○	○	○	○	○	○
電路板	○	○	○	○	○	○
冷凍系統	○	○	○	○	○	○
<p>備考1. “超出0.1 wt %”及“超出0.01 wt %”係指限用物質之百分比含量超出百分比含量基準值。            Note 1 : “Exceeding 0.1 wt %” and “exceeding 0.01 wt %” indicate that the percentage content of the restricted substance exceeds the reference percentage value of presence condition.</p> <p>備考2. “○”係指該項限用物質之百分比含量未超出百分比含量基準值。            Note 2 : “○” indicates that the percentage content of the restricted substance does not exceed the percentage of reference value of presence.</p> <p>備考3. “-”係指該項限用物質為排除項目。            Note 3 : The “-” indicates that the restricted substance corresponds to the exemption.</p>						

# 備註

---

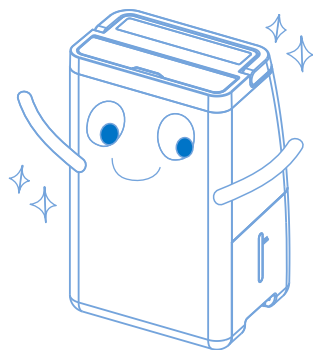

# 保 證 書

- 本公司之產品皆經過嚴密檢查與試驗，請安心使用。
- 承蒙選用本產品不勝感激，自購買日期起一年內在正常使用下故障，本公司負擔免費維修。
- 本機內部之任何零件，如非本公司技術人員裝修而使機器故障，本公司不負保證責任。

※保證期間內如有下列之情形時，亦酌收材料費※

- ①未依使用說明書或本公司人員所示正確之使用方法使用，不論是故意或過失因素發生之故障。
- ②因天災地變、蟲鼠禍公害、雷電擊及未按規定電壓使用所導致故障或損毀者。
- ③安裝後自行移動、運送或改裝所發生之碰傷或故障。
- ④損耗品、附件、麥克風、遙控器、錄音機及錄影放影機磁頭、電腦磁碟機磁頭。
- ⑤使用於營業及公共場所，或特殊環境如硫區、海邊高鹽份等容易腐蝕地區。
- ⑥本保證書記載事項，未填入購買日期、記載不實、空白、損毀、遺失或塗改致字跡無法辦者。

- 小家電產品如需服務請自行送至服務站維修，謝謝。

除 濕 機	
保證期間	購買日起壹年
購買日期	
客	姓名 先生、女士
	地址
戶	電話
經銷商	店名、地址

## 各 地 服 務 站

單 位	電 話	地 址	單 位	電 話	地 址
松江站	(02) 25236104	台北市中山區松江路266號B1	豐原站	(04) 25224401	台中市豐原區建成路21號
三重站	(02) 29719068	新北市三重區自強路2段30號	沙鹿站	(04) 26652805	台中市沙鹿區興安路61-6號
永和站	(02) 29223243	新北市永和區福和路303號	南投站	(049) 2221248	南投縣南投市信義街5巷13號
板橋站	(02) 29597112	新北市板橋區後埔街85號	員林站	(04) 8350596	彰化縣員林市雅稚里雅稚巷1-52號
桃園站	(03) 2171299	桃園市八德區高城路215號	彰化站	(04) 7224833	彰化市自強南路89號
新竹站	(03) 5343413	新竹市中正路496號	嘉義站	(05) 2364504	嘉義縣水上鄉三和村新和庄120號
基隆站	(02) 24651934	基隆市東明路5號	虎尾站	(05) 6330531	雲林縣虎尾鎮工專一街7號
宜蘭站	(03) 9373154	宜蘭市泰山路398號	台南站	(06) 2541191	台南市永康區中正南路360巷19號
花蓮站	(03) 8234414	花蓮市美工六街28號	高雄站	(07) 6226682	高雄市岡山區本洲里本工二路5號
台東站	(089) 323141	台東市大同路237號	澎湖站	(06) 9211490	澎湖縣馬公市西文里97之40號
台中站	(04) 23303039	台中市霧峰區南柳村霧工6路8號	鳳山站	(07) 7632869	高雄市鳳山區五甲一路632號
			屏東站	(08) 7380552	屏東市華正路155號

製造條碼貼附處

委製商

**台灣三洋電機股份有限公司**

台北市松江路266號10樓 TEL:(02)25210251

製造商:忠裕有限公司

地址:新北市新莊區福美街172巷35號13樓

電話:(02)85211265