

全自動洗衣機

使用說明書

ASW-120HTB

SANLUX

台灣三洋



目錄

■ 為了安全請務必遵守事項	1~2
■ 使用注意事項及洗衣要訣	3
■ 各部名稱	4
● 安全警示的設置	4
■ 安裝	5~9
● 洗衣機的安裝	5
● 裝配接地線	6
● 排水管的安裝方法	6~7
● 裝配注水管	8
● 調整腳的調整方法	8
● 防鼠板安裝方法	9
■ 洗濯量和洗劑量的關係	10
■ 洗衣前的準備	11~12
■ 洗劑類的使用方法	13
■ 操作面板名稱及功能	14
■ 使用方法	15~24
● 各行程的洗衣時間	15
● 標準・污穢・快速行程的使用方法	16
● 柔洗行程的使用方法	17~18
● 毛毯行程的使用方法	19
● 槽洗淨行程的使用方法	20
● 洗脫/洗滌/脫水行程的使用方法	21
■ 預約行程的使用方法	22
● 自選行程的使用方法	23~24
■ 常見故障排除	25
■ 有以下狀況	26
● 有結冰之虞時	26
● 當基板出現 Ud 顯示時	26
● 洗濯液二度使用時	26
■ 保養方法	27~28
■ 以下情形並非故障	29~30
■ RoHS 聲明書	31
■ 規格表	32
● 緊急處理方法	32
● 搬運方法	32
● 服務指南	33~34

使用本產品前，務必詳讀本說明書，以避免不當使用造成的故障或危險。本公司產品設計為一般家庭使用範圍，營業或公用場所高頻率使用，不在本公司之正常保固範圍內。

使用
前

使用
方法

必
要
時

為了安全請務必遵守事項









- 使用前請詳細閱讀「安全上注意事項」並正確使用。
- 本電器不預期供生理、感知、心智能力、經驗或知識不足之使用者(包含孩童)使用，除非在對其負有安全責任的人員之監護或指導下安全使用。
- 若忽視標示內容，使用時發生危害及損害的程度，以下列的標示區分說明：

 警告	此標示欄的內容為「假定有死亡或受傷的可能性」。
 注意	此標示欄的內容為「有受傷及僅有物品損壞的可能性」。

 注意	本產品設計之安全使用年限為10年。
	若超過設計安全使用期限，因年久部品恐劣化及積灰塵和欠缺保養，導致發生起火等事故之可能性。

圖列表示

		
「警告或提醒注意」的內容。	不能做，「禁止」的內容。	必須實行「指示」的內容。

 警告	
 不可改裝。此外，非修理技術人員絕對不可分解及修理。 <ul style="list-style-type: none">●會造成火災、觸電、受傷。●修理需向購買的販賣店或廠商指定的場所詢問。	 使用電器時電源線應適當安置，避免受到擠、壓或拉扯，並儘量使用專用插座供電，提高商品使用安全性。 <ul style="list-style-type: none">●會造成電源線破損導致火災、觸電。
 保養時，請務必將插座上的電源線插頭拔起，此外，手潮濕時不可拔插頭。 <ul style="list-style-type: none">●會造成觸電、受傷。	 不可使用110V以外的電壓。 <ul style="list-style-type: none">●會造成損壞、火災及觸電。 (電壓、電流請參考規格表標示數值)
 電源插頭的灰塵等要定期清除 <ul style="list-style-type: none">●插頭上若塵埃堆積，會因濕氣造成絕緣不良引起火災。	 請勿放置在不安定的位置 <ul style="list-style-type: none">●因地震或外力影響，極容易摔落而造成受傷之危險並使產品損壞。
 電源線及電源插頭損壞或鬆弛時請勿使用。 <ul style="list-style-type: none">●會造成觸電、短路造成受傷或引起火災。●「若電源線損壞時，必須由製造商或其服務處或具有相關資格的人員加以更換以避免危險。」	 請勿將洗衣機移至正常使用外的場所及作其他用途功能使用 <ul style="list-style-type: none">●洗衣機除依說明書所規定之可清潔衣物外，不得使用於其他用途，以避免機件產生損壞或發生危險。



警告

運轉中請勿將手碰觸脫水槽或衣物

- 即使是緩慢的迴轉，也恐怕手被衣物絞上的危險。
- 上蓋打開，脫水槽未開始減速緩慢停止時，請終止使用，請求服務修理。
- 請勿將手伸入洗衣機底部，以防手受傷。



禁止觸摸

請勿洗沾有揮發性溶劑之衣物

- 沾有揮發油、燈油、溶劑油、汽油之衣物，在洗衣或脫水時，恐有起火之虞。
- 請勿在附近使用噴霧劑，恐會傷到塑膠及印刷面。



禁止

請務必正確接地

- 為防止萬一漏電導致感電事故的發生。
- 正確的接地方式詳見安裝方法。
- 裝有心律調整器或其他人身安全相關電子產品之人員尤須嚴格遵守。



接地線接插

避免安裝於潮濕及雨淋之處

- 電氣絕緣會不良，成為漏電或故障的原因。



禁止

請勿讓幼童探視洗衣脫水槽

- 幼童萬一掉落洗衣脫水槽內是非常危險的，請特別的注意防範。
- 孩童應受監護，以確保孩童不嬉玩電器。



禁止

禁止使用110V電源以外之插座

- 滿載絕緣或接110V以外的電源是發生火災的主要原因。
- 請單獨使用15A以上的插座，勿使用延長線插座或與其他電器共用電源。



禁止

電源線的拆裝

- 電源插頭插入或拔出時，手指須緊握插頭絕緣部份施力，切勿碰觸金屬刀刀部份，以避免觸電或施力於導線端，導致電源線內部導線斷裂。
- 在移動洗衣機時，務必先拔下電源插頭。



禁止

請勿靠近煙火

- 請勿靠近煙火，且勿將點著的蠟燭、香煙、蚊香及水壺放在洗衣機上，因這是造成火災或變形的主要原因。
- 禁止放置熱水器下方。



禁止

電源線之保護

- 使用時請注意電源線外披覆有無損傷或破損，有無不合理彎曲或拉伸及重物壓住變型等現象，電源線破損導致絕緣不良，這是發生觸電、火災的原因。電源線損壞時，需由本公司技術員維修更換。



禁止

禁止改裝或自行維修

- 除本公司維修體系或授權經銷商外，絕對禁止自行分解內部零件維修或改裝，以避免發生火災或觸電的危險。



禁止分解

防水性或不吸水之物不可放入洗衣機內洗濯

- 以避免洗衣或脫水時，產生異常振動。(如：雨衣、車套)



禁止

探視洗衣機時請注意

- 女性或蓄長髮人員探視洗衣機時，請注意頭髮勿掉入夾縫中，以避免頭髮被夾住的危險。



注意

使用注意事項及洗衣要訣

⚠ 注意

注意洗濯物的溢出

- 請勿洗濯防水性的衣物及篷布類。
- 厚衣物或傘狀的洗濯物，請均一的壓入。因脫水中恐怕洗濯物會溢出，造成損傷。



注意

特別注意，勿將手指或物品置在控制台上應注意避免被上蓋夾傷

- 這是造成受傷或發生故障的原因。



注意

請勿使用45°C以上的熱水

- 熱水會使塑膠部品變形，是發生故障的原因。
- 使用環境溫度範圍：0°C~45°C (0°C以不結冰為原則)。



禁止

洗衣機本體各部份，請勿直接用水沖洗

- 以避絕緣不良，導致觸電的危險。
- 懸吊振系統可能因水滲入侵導致效能減低或喪失。

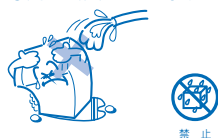

禁止

洗衣機運轉中，請切勿嘗試接觸內部迴轉部品

- 以避免受傷的危險。



禁止觸摸

請勿將幼兒及重物放置洗衣機上

- 以避免部品變型或破損導致危險的發生。

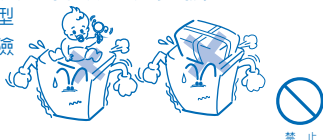

禁止

雙手潮濕時請勿插入或拔下電源插頭

- 以避免觸電的危險。



濕手禁止

洗衣機不使用時，請別忘記

- 應關閉水龍頭，以避免水壓過強或注水管損壞時脫落，造成淹水、漏水的原因損及財物。
- 應將電源插頭拔掉，以防萬一或火災事故的發生。



拔掉插頭

洗衣要訣

- 有色和白色、厚和薄之衣物請分開洗濯。
- 請依衣物上洗衣標示圖方式洗衣。

圖例



- 請先彈掉衣服上之泥土及砂。
- 請先掏淨衣服口袋內之東西。



- 請先放入易浮於水面、大件、厚重之衣物。
- 如果衣物浮出水面上，請暫時停止洗衣動作，先將衣物押入水中。



- 有凸出長線請先綁住，有拉鍊者請先拉上。
- 恐會傷及衣物或機體、濾網之原因。

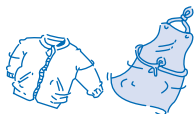

- 洗濯易損傷、打結衣物時請先放入市販之洗衣網內。

注意

請勿將所有衣物放置於洗衣袋中進行脫水動作，以避免衣物無法平衡分散造成機體劇烈振動移位現象。



- 易起毛球及脫線之衣物，請翻反面來洗濯。



各部名稱

※本頁產品圖為示意圖，正確產品圖請依實物為準。

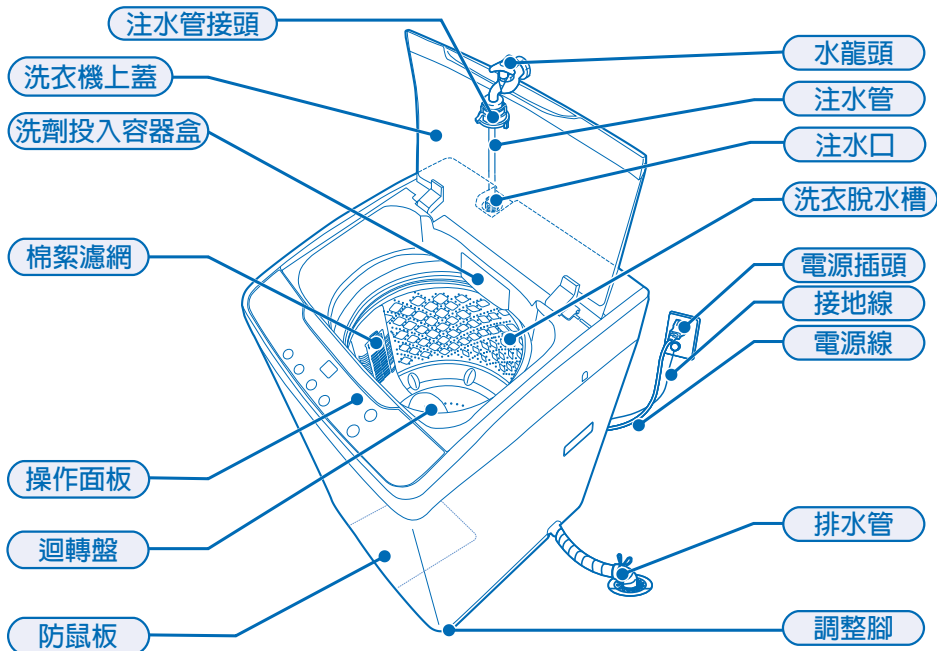

註：安裝洗衣機時請使用本產品所附之新的注水管，不可使用舊的注水管。

附屬品



防鼠板(一片)

排水管夾



排水管(一條)



注水管接頭(一個)



注水管(一條)



螺絲(一顆)

安全警示的設置

為孩子的安全，安全警示開啟後即使在洗濯中及停止運轉或關閉電源時，請勿讓孩童靠近，避免危險。

電源開始的狀態下，長按(水位)鍵約4秒以上

- 發出「嗶-」的聲音，設定完成。

欲解除安全警示，持續按(水位)鍵約4秒以上

- 發出「嗶、嗶」的聲音，解除安全警示設定。

安 裝

如果不按照安裝方法設置、安裝，即使發生事故、損害，本公司也不承擔任何責任。

- 安裝前，請勿將電源插頭插入插座內。
- 安裝後，請務必進行試運轉。

警告



請勿安裝在浴室、被風吹雨淋、潮濕的場所
會導致觸電·火災事故或引發故障或變形。



單獨使用額定15A以上、交流110V的插座
會導致觸電·火災事故。

請勿設置在以下場所

- 有陽光直射的場所
易引起塑膠部件變色、變形。
- 冬季有可能凍結的場所
易引起塑膠部件變色、變形。
- 不平的地板，凹凸的地板
振動的聲音會變大地面不牢固時，易發生危險。
- 距離堅固的地面有高度的平臺上
例：嚴禁安裝架高磚頭位置。
兒童等易從底部或地面縫隙將手伸入而受傷，
洗衣機嚴禁如此安裝放置。
- 包裝用底座不得用作安裝台
易引起機體故障。

設置舉例

※排水口在機體右側時

- 本產品為右方排水，設置排水管方向為排水口右側，另一側3cm以上和洗衣機背部至少距離牆壁15cm以上。

※此機可安裝左/右方排水。

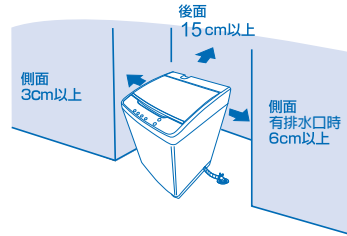

- 確實安裝在水平的地面上
傾斜的地面、不牢固的地面、不穩定的檯面上，振動、噪音會增大。

試運轉

確保沒有供水、排水、異常振盪和異常聲音

- 1 電源開/關 打開水龍頭，開啟電源
- 2 行程 選擇「標準」行程
- 3 啟動/暫停 鍵按下，啟動
- 4 約5分鐘運行洗濯
確認無漏水、機體顯示錯誤等異常。
- 5 電源開/關 關閉電源
- 6 電源開/關 再次開啟電源
- 7 行程 選擇「標準」行程
- 8 設定 選擇「脫水」
- 9 智潔洗 選擇5分鐘
* 此智潔洗僅是操作選擇
- 10 啟動/暫停 鍵按下，啟動
排水之後進行脫水
- 11 確認無異常音、振動，無機體顯示錯誤等異常
- 12 電源開/關 關閉電源
- 13 關閉水龍頭

裝配接地線

接地線是為了防止濕氣、塵埃、或其他原因引起商品絕緣不良而發生漏電事故而設。

請務必正確裝配。※長期使用後可能會有鬆動的現象，此時請重新裝配。安裝時，請務必拔出插頭後進行安裝。

●安裝順序：先安裝接地線後，再插入插頭。修理時，須先拔下插頭再移除接地線。

插座部份有接地線端子時

請將洗衣機的接地線，確實接在插座的接地線端子上。



無接地線端子時

請洽電器店或水電行代為裝置（裝配接地線必須取得電工資格執照者）。

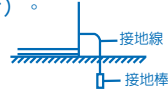

注意：絕對不可接在瓦斯管、自來水管、電話或避雷針的接地線。（此為法令所禁止）

排水管的安裝方法

請注意 請不要私自變更機體內部的排水軟管。因私自變更設定引起的事故，變更者要負最大責任。

警告

! 為了防止受傷，換裝工作必須戴手套。

請注意 請將電源插頭從插座上拔下來，並確保工作。不正確的安裝的話，會導致漏水

排水口位於機體右側時

請確保機體周圍留有以下圖的空間

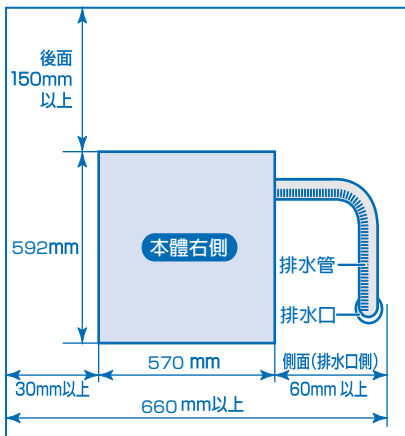

※此機可安裝左/右方排水。

1 將排水管插入接續口處

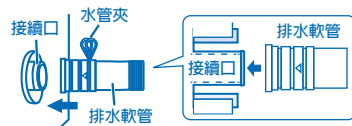

請注意，防止卡榫脫落請用力壓至卡入。

· 取下排水管前需傾斜下壓即可取下。

2 排水管插入「▽」標記，用固定夾固定排水管

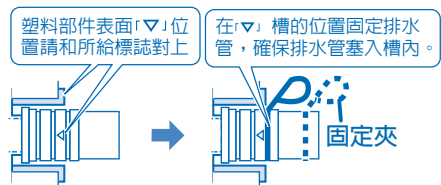

安裝完畢後，檢查一下是否能把排水管部份拉開。

3 將鉤子移開，插入排水口

為了不使排水管前端和套筒阻塞，能順利排水，要留出間隙，請務必安裝後使用。

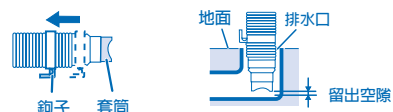

排水時排水管會振動要確定排水管不會脫落。

安 裝

排水口位於機體下方時

機體下面有旋轉的零件，排水管接觸到這個旋轉零件，會引起排水管破損或異常聲音。

延長排水管時

請向購買的銷售店諮詢後，求購延長用排水管。延長排水管時或設置在超過門檻的高度，請遵照下表。

延長水管的狀況	延長水管的高度	延長水管的長度
中途有高起時	15cm以內	1M以內
中途無高起時	——	3M以內



延長排水管，穿過對通路或閘周邊等的排水管施加外力的場所，有時排水管會從洗衣機發生漏水。在洗衣機產生的振動傳遞不到的位置固設排水管等，以防直接對洗衣機的連接部施加外力。（詳情請諮詢購買的銷售店）

奇異接頭

- 請使用附屬品，奇異接頭和供水管。
- 如果沒有安裝好，有漏水的可能。
- 連接注水管後，請打開水龍頭，確認是否從奇異接頭或進水口發生漏水。

※需買購延長用進水管，請向購買的銷售店諮詢。

水龍頭的選擇 自動器水龍頭（洗衣機用）



請注意

- 安裝方法、遷居時的重新安裝、長時間使用發生鬆動等造成漏水時
→ 如圖1所示，將結尾部分鬆開後，請重新安裝。
- 墊圈上留有水龍頭形狀或劣化時
→ 下一步請安裝奇異接頭。
- 因遷居而重新安裝時，請特別注意。
即使有使用至今的奇異接頭，也請務必替換為新品。

排水口設有彎管時

請將排水管頂端部切實插入彎管內，用排水管夾確實固定。



※如果包裝裡沒有排水管的話，請向購買的商店詢問。

排水管過長時

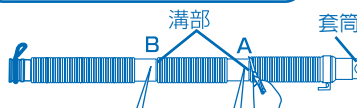

請根據本體和排水口的距離，在底部二處的A・B中，切斷其中一邊的底部在前端重新套裝。

1 旋鬆(4個)螺絲，將奇異接頭的橡膠墊圈垂直按壓在水龍頭頂端

- 水龍頭直徑較大時，請拆下接頭固定環。
- 注意標籤在擰緊鬆固件的狀態下黏貼。
請勿撕下注意標籤，直至用螺絲將奇異接頭鎖緊在水龍頭上。

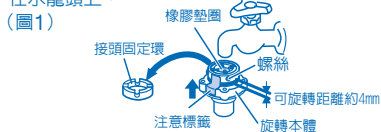

2 均勻、確實擰緊螺絲，確保水龍頭頂端在奇異接頭的中心。

預先調節牆壁側的螺絲便於操作。

3 撕下注意標籤，將旋轉本體朝向箭頭方向旋轉，用力鎖緊，確保鎖緊距離在約2mm以內

如果不用力鎖緊，可能會發生漏水。

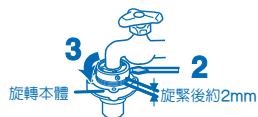

注水管安裝方法

水龍頭側

- 1 下拉套管的狀態下插入奇異接頭。
- 2 鬆開套管，插入直至發出「嗒嗒」的聲音。
- 3 確認鎖定桿卡住後，將注水管下拉，確認是否安裝完全。

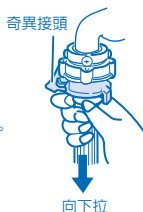
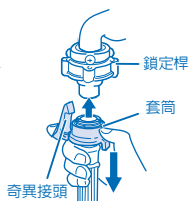

機體側

將注水管螺母鎖在注水口上，確保不會傾斜

請注意

因遷居而重新安裝時，請特別注意。

延長注水管水管時

請向購買的銷售店諮詢，求購延長用注水管。



注水管拆卸方法

- 1 關閉水龍頭，開啟電源。按(行程)鍵選擇「標準」
- 2 (水位)設定為1段(號)，按下(啟動)鍵運行約3秒除去注水管內的水，可以降低水壓，防止水的飛散。
- 3 按(電源開/關)，切斷電源
- 4 (水龍頭側) 按下鎖桿，拉下套管，解開注水管，用塑膠袋等從注水管中取出水。

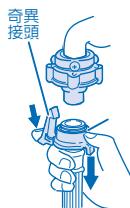

機體側

鬆開注水管螺母。



關於水平設置（調整腳）

1 用水平儀調整水平度

沒有水平儀的情況
如果沒有水平儀，請把掛有鉛墜的線如圖所示放下，確認前面和側面的水平。

線與機身的上下間隙如相同，說明水平放

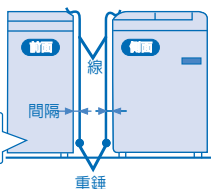

- 2 水平不準時，放鬆前面右腳的鎖定螺絲，調整一下腳傾斜機體，進行調整，使前面右腳浮起。

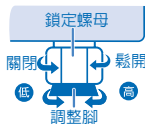

- 3 調整後，旋轉固定螺母，切實擰緊

- 4 按壓機體的對角（右前與左後，或左前與右後），確認有無晃動。

請注意

如未能水平設置，會造成機體移動、異常振動、噪音或引發故障。請務必調整在水平位置。



設置在傾斜的地面，凹凸不平的地面時

購買市售的高度調節橡膠墊配件調整在水平位置。

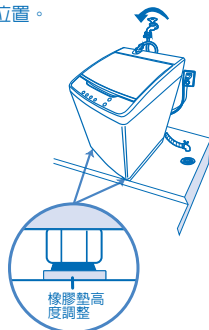

詳情請向購買的銷售店諮詢。

安 裝

防鼠板的安裝方法

1. 取出洗衣機面架保護上的防鼠板與附屬品袋中的一顆螺絲。

一顆螺絲 

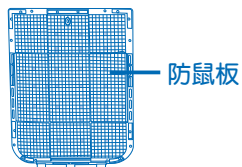

2. 將洗衣機向後慢慢傾倒放置地面之軟墊上。
3. 將防鼠板依底座形狀向下放置，確實定位安裝到位。
4. 用一顆螺絲釘將防鼠板固定至底座，完成防鼠板裝配。

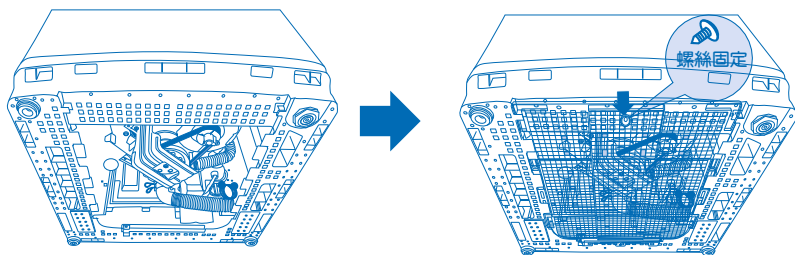

5. 將洗衣機輕輕扶起，放穩後移至洗衣機放置位置。

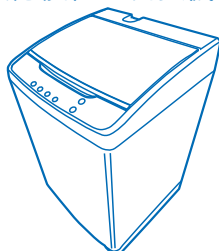

洗濯量及洗劑量的關係

水位 (水量)	洗劑量的標準					
	計量匙1匙為 42g情況時	濃縮洗劑 (20g相對於30的水)	一般的合成洗劑 及肥皂絲 (40g相對於30的水)	液體洗劑 (30m相對於30的水)	濃縮軟化劑 (6.6m相對於30的水)	一般軟化劑 (20m相對於30的水)
	洗劑的標準	洗劑量				
10 (約75ℓ)		約50g	約100 g	約75 ml	約17 ml	約50 ml
9 (約68ℓ)		約45g	約91 g	約68 ml	約15 ml	約45 ml
8 (約60ℓ)		約40g	約80 g	約60 ml	約13 ml	約40 ml
7 (約52ℓ)		約35g	約69 g	約52 ml	約12 ml	約35 ml
6 (約46ℓ)		約31g	約61 g	約46 ml	約10 ml	約31ml
5 (約40ℓ)		約27g	約53 g	約40 ml	約9 ml	約27 ml
4 (約34ℓ)		約23g	約45 g	約34 ml	約8 ml	約23 ml
3 (約29ℓ)		約19g	約39 g	約29 ml	約6 ml	約19 ml
2 (約24ℓ)		約16g	約32 g	約24 ml	約5 ml	約16 ml
1 (約20ℓ)		約13g	約27 g	約20 ml	約4 ml	約13 ml

※標準洗濯量及使用水量，請參照上述洗濯、洗劑量。

※本機自動偵測水位為無段方式，故表示水量為約略考值。

- 無附贈計量匙時，洗劑用量請參照上表所述依水位放入洗劑量。
- 洗劑用量會因種類不同而有異，請確認洗劑外包裝說明標示。
- 洗濯能力會因洗濯物的厚薄、大小、種類不同而產生變化，在洗濯衣物迴轉不良時，請適當的調整「水位」「洗濯量」，使洗濯物能迴轉的程度。
- 在極少水位或無法自動偵測設定時，請以手動設定之。
- 計量匙會因廠牌不同而有大小的區分，其一匙容量非42g時，請依水量調整洗劑用量。
- 使用超濃縮洗劑時，請依包裝盒上說明放入洗劑量。
- 請勿放入過多洗劑，因會造成洗清不完全，有洗劑殘留之現象。

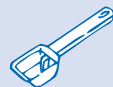

洗濯物的重量標準 (參考)



工作服上·下
(混紡)約800g



睡衣上·下
(木棉)約500g



襯衫
(混紡)約200g



運動上衣
(木棉)約130g



毛巾
(木棉)約130g



內褲
(木棉)約50g



襪子
(混紡)約50g

洗衣前的準備

機體的準備

1 將排水軟管插入排水口
確認排水管有無脫落。

2 連接注水管，打開水龍頭
確認注水管接頭、注水管
連接部有無漏水。

3 安裝接地線

4 將電源插頭插入插座

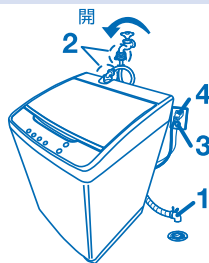

洗衣網的使用



●在洗濯帶有蕾絲花邊的衣物、婦女裝飾性內衣、尼龍襪、化纖的薄衣物等易損傷的衣物時，請使用洗衣網。

●在洗濯帶有鋼圈的胸罩時，請務必裝入市售的洗衣網（細網）中清洗。否則鋼圈會飛出，損傷機體或其他衣物。

注意

●請勿使用帶有鋼絲等芯材的洗衣網。

●請勿塞入過多的衣物在洗衣網中。

●使用大號洗衣網或裝入多個洗衣網中時，有時會發生較大振動或無法脫水。該情況下，請暫停清洗，將洗衣脫水槽內偏向一側的洗衣網平放調整均勻。

衣類的裝入方法



●窗簾等大物、容易浮在水中的物品，厚的衣物（牛仔褲、柔道服等）請均勻地壓入水中。

●請勿放入過多洗濯衣物。

●請先放入易漂浮到水面上的衣物或體積大的衣物。

為了能乾淨地清洗

防水的化纖布、薄紗或衣物、襪子之化纖製品等堅固又厚重品，水無法穿過的化纖製品，請勿進行洗衣、洗清、脫水。

沾上飲料水，化妝水的衣類，長時間的放置會有變色的現象，請立即洗掉。

務必清除硬幣、髮夾、卡片、窗簾上金屬物

●恐會發生傷及衣物或機體，並導致異常音、故障的原因。

●是發生排水路異物阻塞，故障的原因。

●會有因排水路被異物阻塞而導致故障之可能。

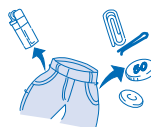

會脫線或易起毛球的衣物，請翻反面來洗濯，易脫線的衣類如毛巾、浴巾等分開洗濯

●使用市販的洗衣網（細目）洗濯有防止脫線的效果。



檢查標示

依照衣物的標示進行洗濯。

白色和有色衣物分開洗濯。



請將長帶綁住，拉鍊拉上

恐會傷及衣物或機體之原因。





按照衣物處理的圖示

衣物裡層附有的標籤，用標誌標識有適合於該衣物的保養方法。

※也有不帶處理圖示的情況。另外還有帶有標識的衣物不能洗濯的情況。

表示例

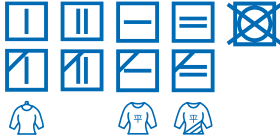
家庭洗衣記號	清洗記號	漂白記號	乾燥記號
			

對污漬嚴重的衣物進行預處理 請使用局部用洗劑或漂白劑。

浸入的污漬 ●請塗抹氧系液體漂白劑或染色污漬用洗滌劑等清洗。

●被食物染色時，請立即清除污漬。



衣領、衣袖污漬 ●袖口、領口等有污垢的情況，請塗上洗滌劑，先用刷子等輕輕刷掉。



泥砂污 ●請沾取肥皂、專用洗劑，揉搓後清洗。

●泥砂易引起機體故障，請用刷子等刷除乾淨後清洗。



防止出現黑斑和黃斑 洗劑放入過少或軟化劑放入過多，會引起發黑或泛黃，請使用適當的量。

布量檢測(洗濯量的計測)



按押啟動/暫停鍵，可自動調節洗衣水位段數。

「標準」「污穢」「快速」的設定下，在沒有水的狀態下迴轉盤迴轉，可以進行布量檢測。

請參考設置水量，倒入適量洗劑。

※洗濯物被弄濕，或洗衣脫水槽內一開始就有水時，布量檢測會影響判斷洗濯量。

洗劑類的使用方法 (肥皂絲 · 洗劑 · 漂白劑 · 軟化劑)

肥皂絲

※為了防止產生溶解殘留物，請預先溶解。

1 打開水龍頭，開啟電源，按 **行程** 鍵選擇“標準”。

2 設置時按水位鍵選擇最低水位，按下 **啟動/暫停** 。

3 進水停止後，將肥皂絲倒入洗衣脫水槽內，關閉上蓋以及電源，等洗劑溶化。

4 重新開啟電源，放入洗濯物，設定希望的行程與水位。

5 關閉上蓋，按下 **啟動/暫停** 。

肥皂絲等不易溶解時的辦法

1 容器中放入約30°C溫水(約5L)。

2 一邊充分攪拌，一邊一點一點倒入肥皂絲。

3 為了避免肥皂絲凝固或殘留有顆粒，請充分攪拌後，倒入洗衣脫水槽內。

4 放入洗濯物，打開水龍頭，接通電源，設定希望的行程與水量。

5 關閉上蓋，按下 **啟動/暫停** 。

使用須知

- 如洗清不充分，肥皂絲會殘留在洗濯物中，發黃或發臭。請增加洗清次數，充分洗清。
- 如使用量過多，或水溫較低，則不能完全溶解，而殘留在衣物上，或殘留在軟管或槽內的肥皂絲浮起而污染洗濯物。
- 預約運轉時，請勿使用肥皂絲，有凝固的可能。

粉末洗劑 · 液體洗劑

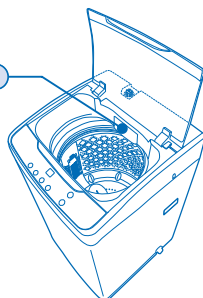

粉末洗劑

粉末洗劑可投入洗劑容器盒或直接倒入洗衣脫水槽內。

軟化劑

濃縮型，需要兩倍量的水稀釋後充分混合均勻，再倒入洗衣機，倒入過多且稀釋量不足，有凝固的風險。

液體洗劑 · 液體漂白劑

液體洗劑

請用同量的水沖洗



液體漂白劑

請用2倍的水稀釋。
※請先給洗衣機加水。



使用須知

- 請對染色衣使用染色衣物專用漂白劑。
- 請勿直接將氯系漂白劑放入洗衣脫水槽內，或澆在洗濯衣物上，會引起變色、布料破損。另外，請不要使用「預約」行程。

使用須知

- 請勿倒入過多的軟化劑，否則會使衣物發黑。
- 倒入軟化劑時，請勿長時間（12小時以上）放置不用。

操作面板名稱及功能

※本頁產品圖為示意圖，正確產品圖請依實物為準。

顯示行程設定. 剩餘時間. 預約時間等

- 在行程過程中，顯示幕顯示整個過程的剩餘時間。
例：剩餘時間為20分鐘 20
- 在設定過程中，該顯示幕顯示設定的時間或次數。
例：洗衣10分鐘 10
- 按水位鍵可顯示相對應水位。----- 10段(號)
- 在預約設定時，該顯示幕顯示預約行程何時完成。
例：2小時後完成 2
- 當異常情況發生時，該顯示幕顯示故障代碼。
例：進水異常 E1

顯示進程

運轉中的行程以指示燈閃爍、剩餘行程以燈亮顯示。
(預約待機中「預約」指示燈亮)

行程

根據洗濯物的髒污與種類，選擇行程。

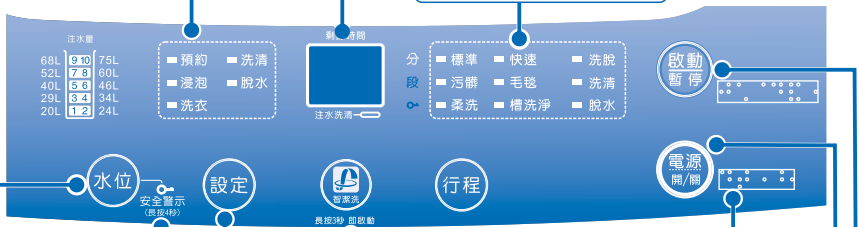

安全警示模式

為防止兒童操作洗衣機造成意外傷害，出廠內定安全警示功能。
安全警示模式的解除及設置：
按電源開/關鍵，開啟電源，按住水位鍵4秒以上，直至聽到響笛指示音即完成。
設定安全警示後，操作面板上“”燈亮，並在洗衣的過程中如打開上蓋1秒鐘以上，洗衣機將會停止運轉，螢光管顯示「E5」並發出響笛指示音提醒，所有運轉自動停止。

設定鍵

可自由選擇「預約」、「浸泡」、「洗衣」、「洗滌」、「脫水」等任意組合行程。

水位鍵

- 使用該鍵選擇與洗濯物適合的水位。
- 洗衣、洗滌可以使用不同水位。
- 「柔洗」行程只能選擇4~10段(號)。
- 「毛毯」行程只能選擇6~10段(號)。
- 安全警示設置鍵。

為使視障人士更容易使用，電源「開」「關」「啟動/暫停」鍵，表面有點字說明。

智潔洗鍵

- 用於設定預約、浸泡、洗衣、洗滌、脫水時間及洗滌次數。
- 按「智潔洗」有相對應功能指示燈閃爍，然後長按3秒即啟動。(無需開啟電源)。
- 洗衣行程開始，按押“暫停鍵”可使用「智潔洗」鍵手動調整洗衣水流強弱。

電源 開/關鍵

- 電源的開/關使用。
- 有自動OFF功能。
- 運轉結束時約5秒後，自動關閉電源。
- 開機後沒有啟動，約10分鐘後會自動關閉電源。

啟動/暫停鍵

- 按此鍵即可啟動運轉。
- 運轉中按下此鍵可使運轉「暫停」，再按一次，即開始進行剩餘行程運轉。
- 按此鍵可取消終了響笛聲，開機時啟動鍵長按不放，再把電源鍵打開4秒後發出響笛，長音為取消響笛，短音為恢復響笛。

各行程的洗衣時間

行程	洗衣	洗清	脫水	所需時間
標準	10分	節約洗清 2 回	5分	約 39~52分
污 髒	12分	節約洗清 2 回	8分	約 47~55分
柔 洗	6分	節約洗清 2 回	2分	約 31分
快 速	5分	節約洗清 1 回	3分	約 25分
毛 毯	12分	節約洗清 3 回	8分	約 64分
槽洗淨	—————			約 2 小時
洗脫/洗清/脫水	可依消費者選擇洗脫/洗清/脫水的節省設定快捷功能			



通知

- 所需時間根據自來水水壓、排水條件而變化。
- 洗衣脫水槽內一開始就有水時，或根據用戶的喜好設定水位時，依所需時間有所變化。

關於洗清

噴淋洗清

慢慢旋轉洗濯/脫水槽，一邊同時進行進水與排水，一邊洗清。

節約洗清

進水至設定水量後，一邊洗清。

注水洗清

進水至設定水量後，一邊注水，一邊洗清。

標準·污穢·快速行程的使用方法

標準行程

洗濯棉質內衣等便裝時

污穢行程

洗濯頑固污漬時

快速行程

迅速洗濯污漬少的衣物

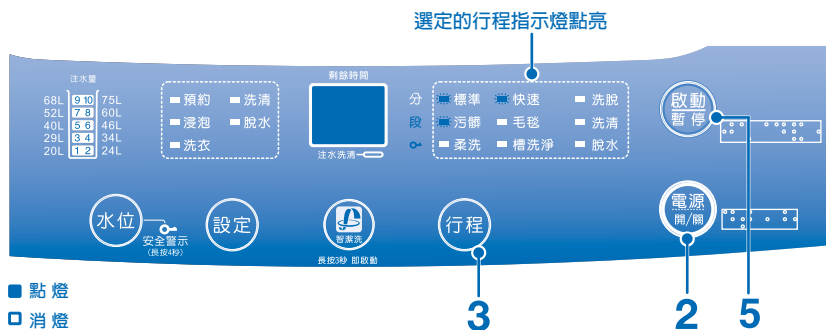

- 點燈
- 消燈

1 打開水龍頭，放入洗濯衣物

2 **電源開/關** 鍵按下，電源開啟。

3 **行程** 選擇「標準」行程或「污穢」行程或「快速」行程

- * 「快速」行程是輕微污穢專用行程。
- * 25分鐘洗濯
 - 25分鐘洗衣下，洗衣量應在3kg以下。
 - 25分鐘洗衣含洗清一次程式，必須使用洗清一次推薦的洗劑。
 - 污穢很嚴重時，請使用「標準」或「污穢」行程。

4 開始進水前，倒入洗劑，關閉上蓋

- 為了防止洗劑溶解殘留，請將洗劑均勻放入洗劑容器盒或洗衣脫水槽內。



可洗濯量(標準、污穢)

12 kg 以下

「標準」、「污穢」行程，洗衣前先注入濃縮洗劑。(除了「快速」行程外)

為了使高濃度的洗衣劑滲透到衣物中，從較少的水量開始攪拌，一邊加水，一邊洗濯。



使用高濃度的洗劑
用迴轉盤背面的葉片
迅速溶解洗劑。

使其浸透，充分溶解
細膩、高濃度的泡沫包裹
住衣物，充分洗去污漬。

布量
檢測

5 **啟動/暫停** 鍵按下，啟動

在沒放水的情況下，洗衣脫水槽會空轉。

6 檢測後顯示水量，之後切換為殘餘時間的顯示

(上蓋打開的時候，洗濯運行無法開始。)

蜂鳴器鳴響，運轉結束。



注意

- 「快速」行程是為了縮短洗濯時間，以及使洗劑吸收到衣物中，從較少的水量開始「洗衣」、「洗清」。
- 不要倒入過多的洗劑，否則會產生過多的泡沫或洗清不充分。
- 運轉結束後，為了防止衣物產生皺褶或褪色，請立即風乾。
- 標準、污穢行程可運行預約、浸泡功能。
- 快速行程可運行預約功能，不可運行浸泡功能。

柔洗行程的使用方法

柔洗行程

為了防止衣物縮水，會輕柔地清洗。柔洗行程可運行「預約」功能，不可運行「浸泡」功能。

可以洗的衣物(圖例)

● 處理圖示



精紡衣物

羊毛、羊絨安哥拉
毛衣開衫等



絲綢、麻布連衣裙、女士襯衫和男
士襯衫等。

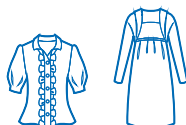

學生服、水手服、褲子、裙子、夾
克、窗簾等。

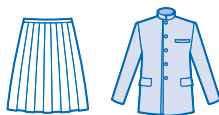

不可以洗的衣物(圖例)

● 圖中所示      衣物

- 多層厚絨布，容易變形的衣物
領帶、夾克、西裝等。
- 用水稍微浸泡後會顯著收縮、變色、表面變
化容易引起的素材和容易變形的衣服
人造絲、銅氨絲及其混紡品、絲綢、羊毛等中使用
強擦線的面料、喬其紗、泡泡紗、縐綢等。

- 動物毛髮的製品
天鵝絨等質地。
- 表面的凹凸物等容易消失的衣服
褶皺、壓紋、樹脂加工品等。
- 帶有皮革、毛毯、裝飾品的衣物
- 和服、和服配飾
- 處理圖示中未標識的材料不清楚的衣服
- 易褪色衣物
- 防水性的墊子、單布、
衣物等



洗衣服前確認

第一次用洗衣機洗的衣服，請確認一下是否
會掉色

- 請將含有洗劑的白色毛巾等用力
按壓在不顯眼的部位，確認毛巾
有無染色。
- 圍巾和國外製造的衣服有容易掉
色的可能。



用毛線等進行加工的衣服，請不
要敞開著清洗，用線等等固定住

- 等晾乾之後再把線解開。



確認有沒有斑點和小塊污垢

- 有一定方向毛絨的毛巾等，先塗
上洗劑，用刷子按一定方向刷。
- 口袋周圍，袖口、領子、下擺的
污垢，請塗上洗劑，用刷子輕輕
拍打去除污垢再清洗。



除窗簾等大物件外

- 一定要把窗簾的掛勾拆開後再清洗。

有扣子和刺繡的衣服請先翻過來後再清洗

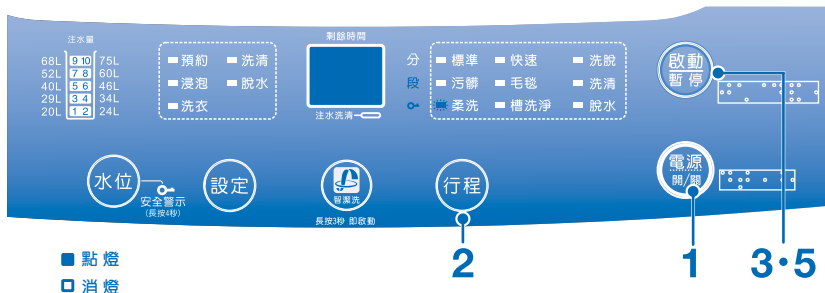

可洗滌量	水位(默認)
3.0 kg 以下	7段(號)

關於水位
水位可以變更為4~10段(號)。

重量標準



毛衣
約 400g



長褲
約 400g



上衣
約 200g

1 **電源開/關** 鍵按下，電源開啟，打開水龍頭，放入洗濯衣物

2 **行程** 鍵按下，確認上蓋已關閉，選擇「柔洗」行程。

3 **啟動/暫停** 鍵按下後，待注水停止，再次按下 **啟動/暫停** 鍵，使機器停止運轉

4 打開上蓋，放入液體中性洗劑，用手輕輕攪拌

- 粉末中性洗劑請用溫水（約30°C）充分溶解後放入
- 清洗有乾洗標誌的衣物時，請將水溫控制30°C以下。

5 關閉上蓋，再按下 **啟動/暫停** 鍵。

（上蓋打開的時候，洗衣運行無法開始。）

蜂鳴器鳴響，運轉結束。

！ 注意

風乾方法

請在通風良好的陰涼處風乾。



羊毛、安哥拉兔山羊毛等的毛衣

整形、翻面、鋪平風乾



棉、麻等女式襯衫、連衣裙

用衣架晾乾



短裙
調整形狀，用衣架晾乾。
易拉長的衣物鋪平風乾



長褲
沿著折縫折疊，用衣架晾乾

收縮時

1 鋪展成需伸長的尺寸，縫大頭針。

2 用蒸汽熨斗熨平，讓蒸汽完全揮發後，保持乾燥的狀態。



大頭針

購入衣物時可預先將未洗衣物做成紙型，以便洗濯縮水後可作為整燙調整用。



注意

● 為了能縮短洗衣時間，讓洗濯物快速吸收水，要比重新設定少一點的水量開始「洗清」。

● 洗濯結束後，請迅速將衣服等拿出來。長時間地放置有可能會使其起皺或收縮。

毛毯行程的使用方法

毛毯行程

請使用市售的大物件清洗用洗衣網。

若不放入洗衣網中進行洗濯，會使洗濯物從洗衣脫水槽中露出、擦碰而損傷洗濯物、機體，或使水飛濺出來。



注意

- 請注意避免放入過多的洗劑。
如倒入過多，有時洗劑不溶解而殘留下來。
- 夏季被、羽絨被應均勻、充分按壓入水中，以防漂浮到水面上。
- 毛毯行程可運行浸泡功能，不可運行預約功能。

明確標有
可以清洗

標誌的毛毯製品

處理圖示



- 丙稀或聚脂100%瑪雅·硬毛毯
尺寸：140cm x 200cm以下
重量：3.0 kg以下
- 棉質毛毯
尺寸：140cm x 200cm以下
重量：品質1.5 kg以下的(最多3件)

※ 不要洗電熱毯和純毛毯。
關於清洗電熱毯的清洗方法，請遵循電熱毯說明書。

明確標有
可以清洗

標誌的棉被製品

處理圖示



- 棉絮為100%聚脂的夏被
尺寸 140cm x 190cm以下
中等品質 0.7kg 以下
總重量 1.4kg 以下
- 標示能洗的羽絨被
尺寸：150cm x 210cm以下
總重量：1.8 kg 以下

可洗濯量(kg以下)

毛毯…… 7.0kg
棉質毛毯…… 4.5kg
夏季被…… 1.4kg
羽絨被…… 1.8kg

水位(默認)

10段(號)

水位可以變更
為6~10段(號)

洗濯前的準備

- 放入2條以上的棉質毛毯時，請疊放在一起。(以圓筒形洗衣網為例)

1 沿著長邊側一折為二



2 朝著相同方向一折為三



3 捲繞

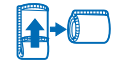

4 帶邊的一側朝下，放入洗衣網中。
繩子緊緊，打上蝴蝶結



蝴蝶結部分塞入洗衣網毛毯之間。

1 鍵按下，電源開啟，打開水龍頭。

2 鍵，選擇「毛毯」行程。

3 打開上蓋，放入洗劑
為了溶解剩餘洗劑，請放入約30度的溫水5L，使其充分溶解，若不溶解放入的話，會有白色粉末殘留。

4 把放在洗衣網裡的毛毯製品等放進去，蓋上上蓋。

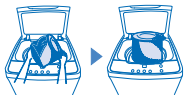

(以圓筒形洗衣網為例) 橫向放置，使洗衣網的口側朝上。然後，在洗衣水槽縱向放置，則容易放入。

5 鍵按下，啟動

(上蓋打開的時候，洗衣運行無法開始。)

蜂鳴器鳴響，運轉結束。

洗濯結束後

取出時

解開洗衣網的繩子，握住毛毯等中心部拉出。
(以圓筒形洗衣網為例)



乾燥

- 在通風良好的陰涼處自然風乾，或者使用帶毛毯烘乾功能的衣物烘乾機進行烘乾。
- 趁毛毯半乾時用刷子把毛刷順。
被子、棉質毛毯的乾燥請遵照處理圖示。



槽洗淨行程的使用方法

槽洗淨行程

使用市售的洗衣槽清潔劑的專用行程，請勿放入洗濯衣物。



1 **電源開/關** 鍵按下，電源開啟，打開水龍頭

2 **行程** 選擇「槽洗淨」行程

3 **啟動/暫停** 鍵按下，打開上蓋

- 洗衣機上蓋沒關好，會發出「嗶、嗶」的聲音並顯示 **ES** 關閉洗衣機的上蓋後開始運轉。

4 發出「嗶、嗶」聲後，停止進水後，加入洗衣槽專用洗潔劑，關閉上蓋

為了混合洗衣槽清潔劑，攪拌數分鐘，然後開始浸泡洗

(上蓋打開的時候，洗濯運行無法開始。)

蜂鳴器鳴響，運轉結束

注意

- 槽洗淨行程時間約為2小時，進行槽洗淨行程時，請勿放入衣物洗濯，以避免損傷衣物。
- 進行保養時水槽內，請添加市售洗衣槽清潔劑，效果更佳。

所需時間 約2小時

機器運轉前後

運轉前

- 如果發出刺激異味。請將週遭窗戶打開。
- 請仔細閱讀洗衣槽清潔劑的說明書。
- 清潔棉絮濾網。
- 請戴上橡膠手套，保護皮膚。

運轉後

請擦除浮起的異物、棉絮及殘渣。



注意

- 水量的切換・浸泡設定・預約設定等功能不能使用。

請注意

請不要倒入專用洗劑24小時以上放置不管，易引起故障。

洗脫/洗清/脫水行程的使用方法

洗脫/洗清/脫水

可選擇自己喜好的運轉內容。

然後，選擇洗脫/洗清/脫水行程後，可自行選擇設定的運轉內容進行洗濯。

※簡化行程，可不用做設定的快捷功能。

可洗濯量

7.0KG以下

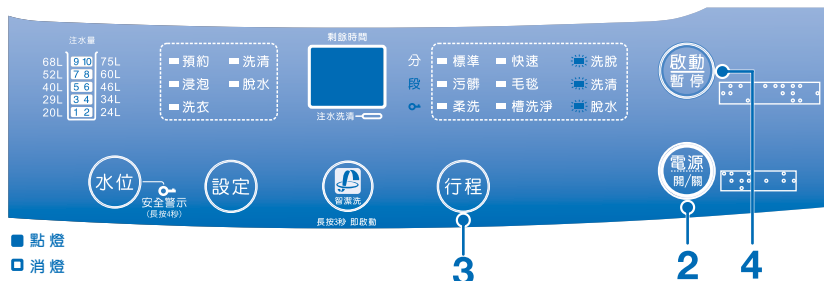

1 打開水龍頭，放入洗濯衣物

2  鍵按下，電源開啟

3  選擇洗脫/洗清/脫水行程

4 關閉上蓋，再按下  鍵。

(上蓋打開的時候，洗衣運行無法開始。)

蜂鳴器鳴響，運轉結束。

行程(默認)

洗脫：20分鐘 (節約清1回/脫水5分)

洗清：13分鐘 (洗清1回)

脫水：7分鐘

預約行程的使用方法

可預約運轉的結束時間。

1 打開水龍頭，放入洗濯衣物

2  鍵按下，接通電源

3  鍵，選擇要使用的行程

4  鍵按下，選擇「預約」行程

5  選擇想要在幾個小時後結束的時間

长按3秒，即啟動

以1小時為單位，可在24
小時範圍內預約



6 設定水量後，倒入洗劑，關閉上蓋。

7  鍵按下，啟動

- 約1分鐘後，「預約」顯示以外的指示燈熄滅。

(上蓋打開的時候，洗濯運行無法開始。)

蜂鳴器鳴響，運轉結束。



使用須知

- 將電源插頭從插座上拔下或停電時，預約被取消。
- 結束時間根據自來水水壓、排水條件而變化。

變更預約的方法

- 預約的取消 → 切斷電源
- 預約的變更 → 切斷電源，重新設定

使用須知

- 請確認水龍頭有無漏水。
- 為了防止衣物產生皺褶，運轉結束後，請立即風乾。
- 容易變色的衣服，請不要放進洗衣機內一起清洗。

肥皂絲

肥皂絲有時會凝固，請勿使用。

軟化劑

預約時，由於長時間放置不洗，請將軟化劑倒在衣物上，然後用水沖洗。如洗不乾淨，請沾取洗劑揉搓清洗。否則會造成染色、褪色、損傷衣物。

漂白劑

請使用氧系漂白劑。

氯系會引起變色或損傷，請勿使用。

預約時的洗劑的投入方法

1 液體洗劑

從「液體洗劑盒注入口」放入

為了容易溶解，請用與洗劑同量的水沖洗



2 粉末合成洗劑濃縮型

平放到洗劑容器內

- 洗劑容器盒濕了的話，洗劑會沾得到處都是，所以請事先用乾布擦拭洗劑容器盒，使其保持乾燥狀態。
- 請不要在容器盒裡面的角落裡放洗劑，會有洗劑殘留。
- 放入洗劑後，需要關閉洗劑容器盒（避免洗劑灑出）

3 為了不讓粉末合成洗劑等小型洗劑接觸到洗濯物請用白色的手帕輕輕包住，放入洗衣脫水槽周邊

為了防止洗劑中含有的螢光劑引起的衣物變色。

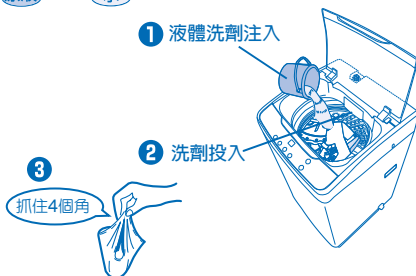

自選行程的使用方法

根據需要更改或自訂行程運轉的內容

「洗衣」「脫水」的時間和「洗清」次數等  和  設定好了後，可以根據您的喜好洗濯。

1 打開水龍頭，放入洗濯衣物

根據行程的不同，洗劑和放進去的洗濯物也不同，請特別注意。

2 鍵按下，電源開啟

3 鍵按下選擇要使用的行程

4 鍵按下，更換要使用的行程內容(預約/浸泡/洗衣/洗清/脫水) (LED會閃爍)

5 鍵按下，自訂洗衣、脫水時間、洗清次數等內容

長按3秒 即啟動

6 倒入洗劑，關閉上蓋，再按 開始運轉。

- 漂白劑、軟化劑→請參考「洗濯量及洗劑量的關係」
(上蓋打開的時候，洗濯運行無法開始。)

蜂鳴器鳴響，運轉結束。

※行程非所有按鍵可選擇(請依實際選擇時間而定)

自選行程的使用方法 (洗衣自訂)

操作指南

洗衣 殘留有水。	預前 設定 選擇「洗衣」 浸泡 脫水 洗衣 設定時間
僅洗清 從排水→開始脫水。 殘留有水。	預前 設定 選擇「洗清」 浸泡 脫水 洗衣 設定種類和次數
僅脫水 如有水，從排水開始。	預前 設定 選擇「脫水」 浸泡 脫水 洗衣 設定時間
洗衣→洗清 殘留有水。	預前 設定 選擇「洗衣」 → 預前 設定 選擇「洗清」 浸泡 脫水 設定時間 洗衣 設定種類和次數
洗衣→脫水	預前 設定 選擇「洗衣」 → 預前 設定 選擇「脫水」 浸泡 脫水 設定時間 洗衣 設定時間
洗清→脫水 從排水→開始脫水。	預前 設定 選擇「洗清」 → 預前 設定 選擇「脫水」 浸泡 脫水 設定種類和次數 洗衣 設定時間
洗衣→洗清→脫水	預前 設定 選擇「洗衣」 → 預前 設定 選擇「洗清」 → 預前 設定 選擇「脫水」 浸泡 脫水 設定時間 洗衣 設定種類和次數 洗衣 設定時間
脫水 請設定為「標準」行程	預前 設定 選擇「脫水」 → 如果洗濯時，脫水槽開始轉動途中請不要暫停。 浸泡 脫水 設定時間
智潔洗	電源開長按3秒即啟動智潔洗偵側洗衣行程(初始10段)，此優點是無需先開啟電源。

洗濯時間	
6-12分	普通污穢衣物
13-20分	污漬嚴重的衣物
0	不洗濯
1-5分	污穢少的衣物

洗清方法	
洗清方式(例)	
2回	洗清2回
注水2回	注水洗清2回
3回	洗清3回
注水3回	注水洗清3回
4回	洗清4回
注水4回	注水洗清4回
0回	不洗清
1回	洗清一回
注水1回	注水洗清1回

脫水時間	
4-6分	普通洗濯物
7-9分	厚重衣物
0 (燈滅)	無脫水
1分	易起皺褶物
2-3分	化纖

注意 行程設定會依各種不同行程而有所不同。

常見故障排除

在請求修理之前：修理是危險的，請勿自行動手。

錯誤顯示一覽表：LED顯示及響笛鳴聲告知。

●請按「啟動／暫停」鍵，檢查下述各項。

重新再開始運轉時，請再次按「啟動／暫停」鍵。

原因	異常問題 (LED顯示)	檢 查 事 項
完全不能運轉		<ul style="list-style-type: none">●電源插頭是否插好。●是否按下電源開關於「開」。●是否按下「啟動／暫停」鍵。●是否停電。●家裡電源保險絲，電源開關是否有問題。●是否在預約進行中。
給水異常	E1	<ul style="list-style-type: none">●水龍頭是否打開。●注水管供水器接頭的網是否阻塞。●是否結冰。●是否停水。
排水異常	E2	<ul style="list-style-type: none">●排水管是否放下。●排水管是否損壞。●排水管的位置是否太高。●排水管是否堵塞。
脫水異常	E3 衣物偏載	<ul style="list-style-type: none">●衣物是否偏向一邊。●洗衣機是否傾斜或不穩固。
上蓋開啟	E4 上蓋	<ul style="list-style-type: none">●脫水時上蓋是否開著。
安全警示	E5	<ul style="list-style-type: none">●洗衣時上蓋是否開著或解除安全警示。
其他的異常	其他顯示	<ul style="list-style-type: none">●請拔掉插頭，儘快聯絡原購買經銷商或本公司服務站。

若檢查上述各項仍舊有異常時，請將插頭拔出後再插入，再重新確認其動作。

因從外部的雜音或雜訊會干擾電子零件。

若還有異常時，請先拔下電源插頭，並儘快連絡原購買電器行或本公司服務站。

注意 當進行排水或脫水動作時，電源插頭拔下或電源供應中斷，此時排水閥會關閉，待電源復電後，即可恢復正常操作狀態。

有以下情況時

有結冰之虞時



防止方法

抽出注水管、排出注水管內的水。

- 1 關閉水龍頭，接通電源
- 2 按下 **行程** 鍵選擇「標準」，再按 **水位** 鍵設定水位10段(號)
- 3 **啟動/暫停** 鍵按下，約5秒之後切斷電源
這是為了抽出進水管內的水，降低水壓。
- 4 拆下注水管的水栓側，用水桶等裝盛從注水管排出的水
- 5 接通電源，按下 **行程** 鍵，選擇「標準」行程，僅需設定「脫水」按 **啟動/暫停** 鍵後，看是否有排出剩下的水即可。



結冰時的解決辦法

- 1 用熱的蒸氣毛巾包裹連接部 
- 2 關閉水龍頭，拆下進水管，浸入熱水中(低於50°C)。 
- 3 將約2L的熱水(低於50°C)放入洗衣脫水槽內，放置約10分鐘。
- 4 連接注水管，打開水龍頭，確認以下內容。
 - 是否能夠手動旋轉迴轉盤？
 - 是否運轉，進行注水、排水？

當基板出現 Ud 顯示時 此為殘水排水功能設定(出廠內定值無)

操作方法說明 本功能適用於高山或寒帶地方用，以防止槽內殘水結冰損壞機構之功能。

1



開啟電源開關

2



連續按「設定」鍵4秒鐘，響笛發出"哩"一長音，表示「設定」完成。

3



恢復內定值時，依前述操作，響笛發出"哩、哩"二短音即可。
殘水排水行程設定時，電源自動"關"動作變為10分鐘。

洗濯液二次使用時

設定步驟和常用設定

●第1次清洗污漬較少的衣物，第2次清洗污漬嚴重的衣物。

- 1 倒入第一次的洗濯物，在自訂行程中運轉僅「洗衣」。
- 2 取出洗濯物，放入第2次的洗濯物。
 - 必要時添加洗劑。
- 3 設定喜好的行程與水位，進行「洗衣→洗清→脫水」。
- 4 取出第2次的洗濯物，放入第1次的洗濯物。
 - 洗濯物請均勻放入。
- 5 設定喜好的行程與水位，進行「洗清→脫水」運轉。



保養方法

機 體

黏附有水滴、棉絮、污漬等…

請使用自來水或溫水沾濕的柔軟抹布擦拭。污漬嚴重時，請使用廚房用中性洗劑或肥皂水。

- 請勿使用住宅用合成洗劑、清潔劑、苯、稀釋劑等擦拭。否則會損傷塑膠部件。
- 化學抹布的使用請遵照注意事項。

請同時擦拭
洗衣脫水槽
上部、上蓋。

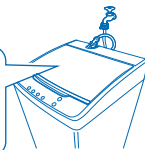

黏附有洗劑、軟化劑…





如在上蓋等的塑膠部件黏附有洗劑、軟化劑，請立即使用水或熱水沾濕的柔軟抹布擦拭。

- 如放置不管，會使塑膠部件產生裂紋。

注水管接頭的清潔

出水變得不順暢…

請注意 注水管易積存雜質，所以請儘早保養。

- 1  鍵按下，關閉水龍頭，啟動電源。
- 2  選擇「標準」
- 3  設定為10段(號)
- 4  鍵按下，開始動作約5秒。
降低注水管內的水壓，防止水四處飛濺。
- 5  鍵按下，切斷電源
- 6 鬆開固定螺母，取出堵塞物後可以用小刷子輕輕刷乾淨。



洗劑投入盒的清潔與安裝

請經常保養。

該情況時…

用柔軟的布擦拭

洗劑殘留嚴重時，請沾水擦拭洗劑投入容器盒及注水口。

請注意 請不要在洗劑投入容器盒傾斜的狀態下，強行施加力量，有變形的可能性。

使用須知 不使用「洗劑投入容器盒」時，請將「洗劑投入容器盒」向外拉出，稍微向上即可取出，用水清洗、保養完畢後，再稍微向下傾斜裝配，再往前推即可裝入。

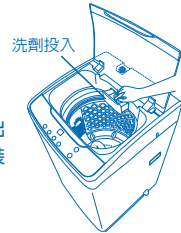

棉絮濾網清潔與安裝

每次使用的時候請保養

該情況時…

- 1 上部的卡扣一邊朝下按，一邊將上側拉下往前，取下。
- 2 打開棉絮濾網，除去雜質後，在水中清洗乾淨。
- 3 將棉絮濾網的下部插入槽內的安裝口，然後整體向上扣緊。



注意

- 請務必安裝棉絮過濾網進行洗濯，因為會損傷衣物。
- 由於是易耗部件，如破損，請向購買銷售店購買「另售部件」。

使用須知 不使用時請務必將其安裝確實。
如濾網堵塞不易除去雜質，所以請每次保養。



洗衣脫水槽的保養

根據需要請進行適當的保養

洗劑殘渣

長時間使用的過程中，有時會產生洗劑殘渣(黑乎乎的東西)，粘附洗濯物上。在放入過多洗劑或溶解不足的狀態下，如反覆洗濯會產生洗劑殘渣，污染衣物。
● 在濕氣多的地方請打開上蓋，儘可能使內部的水分蒸發，預防洗劑等產生的黴菌。

生 鏽

有紅色水鏽的水和容易生鏽的髮夾，容易生鏽等，易生鏽的東西不要長時間放進水中，容易生鏽。

清除鐵鏽：請使用柔軟的抹布或海綿，沾取市售的清潔乳液，擦除鐵鏽。
※ 請勿使用金屬刷等會損傷洗衣脫水槽。

以下情形並非故障

以下症狀不是故障。

	症 狀	請確認
機 體	不運轉	<ul style="list-style-type: none">• 是否確實將電源插頭插入插座內？• 是否接通電源？• 是否已按下「啟動/暫停」？• 是否在預約中？• 水龍頭是否打開？• 是否停電？• 家用保險絲、保險絲是否熔斷？
	即使在運轉中或切斷電源， 操作面板部也會保持發熱	<ul style="list-style-type: none">• 因零部件的放熱作用引起。
	運轉中的振動、噪音大	<ul style="list-style-type: none">• 是否正確設置機體？
洗 濯 · 洗 清	進水前迴轉盤旋轉	<ul style="list-style-type: none">• 洗濯前檢測洗濯量。
	中途進水	<ul style="list-style-type: none">• 為了檢測水量、洗濯物的狀態，充分洗濯，補水功能發揮了作用。<ul style="list-style-type: none">· 後來添加洗濯物。· 水量減少，自動補水功能發揮了作用。· 洗濯物不會捲起來。
脫 水	一開始就不高速脫水	<ul style="list-style-type: none">• 為了有效進行脫水，慢慢進行增速旋轉的運轉。
	脫水過程中進行洗清（進水）	<ul style="list-style-type: none">• 洗濯物如偏向一側，為了調整偏離，進行洗清，再次脫水。
水 位	對洗濯量的水位顯示異常 儘管洗濯相同的量，但水 位顯示不同	<ul style="list-style-type: none">• 水位取決於洗濯量。 化纖較多時，顯示水位較少，放入濕的洗濯物時，有時會顯示水位較多，這不是故障。
時 間	洗清前的排水·脫水時間長	<ul style="list-style-type: none">• 為了抑制起泡、保證清洗性能良好，延長了清洗前的排水·脫水時間。
	洗濯時間長	<ul style="list-style-type: none">• 所需時間是按每分鐘供水15L計算的。15L以下的話，時間會變長。
	洗濯過程中，剩餘時間會 發生變化	<ul style="list-style-type: none">• 事先有水的時候或根據喜好設定水位的時候，所需時間可能會發生變化。• 所需時間會根據自來水壓力、排水、脫水狀態而變化。
異 音	洗衣脫水槽搖晃的話發出 「沙-」「啪擦撲通」的聲音	<ul style="list-style-type: none">• 為了抑制脫水振動流入的液體聲。
	為了抑制脫水行程下發生的振 動，可能會發出流水的聲音	<ul style="list-style-type: none">• 緊急停止的時候會發出這種聲音，不是出了故障。

以下症狀不是故障。

症 狀	請確認
異 味	<ul style="list-style-type: none">● 排水口積存的污垢臭味有時會逆流。集體住宅等在排水口沒有防止臭氣的通風口的情況下，洗衣機和洗濯物可能會有異味。 處理 → 請定期清掃排水口。 如果沒有防止臭氣的裝置的話，請自行安裝。● 洗衣脫水槽內附著的洗劑殘渣、黑色霉菌等會產生臭味。 處理 → 請用洗衣槽清潔劑清洗「洗衣脫水槽」。 平時不使用的時候，請打開上蓋，保持通風良好。
	<ul style="list-style-type: none">● 這是工廠的性能測試時的殘留水，不是故障或不良。
第一次安裝或者使用時，可能會發生漏水的狀況	<ul style="list-style-type: none">● 有時會發生自來水銹、肥皂絲、洗劑殘餘、串色等情況，導致乾燥後會發黃，請使用氧系漂白劑。
衣服變黃	<ul style="list-style-type: none">● 建議增加清洗次數，或者增加洗清。● 請把水位設定的稍微高一點。● 清潔棉絮濾網。
其 他	<ul style="list-style-type: none">● 上蓋是否關閉？● 脫水行程下，脫水槽裡的衣服是否放的太偏了？ 如果不是以上原因，請無法確認時，向購買的銷售店諮詢。
	儘管在洗濯過程中，但運轉停止

限用物質含有情況標示聲明書

Declaration of the Presence Condition of the Restricted Substances Marking

設備名稱：全自動洗衣機(單槽) Equipment name：FULLY AUTOMATIC WASHING MACHINE		型號(型式) Type designation： ASW-120HTB				
單元 Unit	限用物質及其化學符號 Restricted substances and its chemical symbols					
	鉛 Lead (Pb)	汞 Mercury (Hg)	鎘 Cadmium (Cd)	六價鉻 Hexavalent chromium (Cr ⁶⁺)	多溴聯苯 Polybrominated biphenyls (PBB)	多溴二苯醚 Polybrominated diphenyl ethers (PBDE)
上蓋(含控制與操作面板) Top Cover (including controlling and operating panel)	○	○	○	○	○	○
箱體 Main Body	○	○	○	○	○	○
底座 Base	○	○	○	○	○	○
洗滌筒(含面架、盛水與脫水筒) Washing Cylinder (including face frame, water and extracting water tub)	○	○	○	○	○	○
電動機(含離合器) Motor (including clutch)	○	○	○	○	○	○
排水管線 Drain Line	○	○	○	○	○	○
螺絲與金屬固定件 Screws & Metal Fixed Components	-	○	○	○	○	○
纜線與電源線 Wires & Cords	○	○	○	○	○	○
控制與操作電路板 Controlling and Operating PCB	-	○	○	○	○	○
<p>備考1. “○” 係指該項限用物質之百分比含量未超出百分比含量基準值。</p> <p>Note 1: “○” indicates that the percentage content of the restricted substance does not exceed the percentage of reference value of presence.</p> <p>備考2. “-” 係指該項限用物質為排除項目。</p> <p>Note 2: The “-” indicates that the restricted substance corresponds to the exemption.</p>						

規格表

為了改良產品，隨時會變更規格，恕不另行通知。

種類	全自動電動洗衣機	品番	ASW-120HTB
洗濯方式	旋渦式	標準洗濯容量	12kg (乾燥時的布質量)
外形尺寸	寬570×深592×高965mm	標準脫水容量	
使用自來水水壓	19.6KPa~1.2MPa	標準水量	75 L
額定電源/頻率	110V/60Hz	標準使用水量	170L
		額定消耗功率	450W

・待機時消耗功率（電源開關設為“關”狀態下的功率）為0（零）。

另售部件

需要時，請諮詢購買的銷售店或三洋服務站。

- 棉絮濾網（服務部件）
請下單購買棉絮濾網

緊急處理方法

- * 萬一產品發生異常時，請先將電源開關關閉，再將電源插頭拔掉。
- * 假如內部機件發生故障時，請通知本公司各地服務站，本公司將提供熱忱的售後服務。

搬運方法



1. 搬運時絕對不可以抓捆包帶
2. 搬運時請勿拖拉或推動
3. 搬運時不得橫放或顛倒搬運

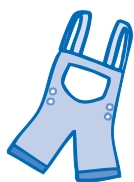



謝謝您選購本公司產品，請您進入三洋網頁

<http://www.sanlux.com.tw>登錄保證書資料以享有如下權益：

- ①保證期內完全免費服務。
- ②本公司有技術變更或通知給予軟體升級。
- ③如因零件特殊原因劣化召回維修，遇有上列情況本公司將可依您登錄保證書資料通知您，給予延續提供快速服務。

進口商

台灣三洋電機股份有限公司

台北市松江路266號10樓 TEL:(02)25210251

製造商：惠而浦（中國）股份有限公司 中國 製造

001-6-5015-36000